



КУХОННЫЕ
БЫТОВЫЕ ВЫТЯЖКИ

RU

ИНСТРУКЦИЯ

по установке, эксплуатации и уходу

Модели

ABELIA, AMARANTH, BEGONIA, BERGIA,
CAMELLIA, CANNA, GASTERIA, LILIA,
MAGNOLIA, MILTONIA, MUSA, PETUNIA,
ROSALIA, RUMIA, RUTA, SALVIA, STEVIA,
TORENIA, VERBENA, ZEBRINA, ZINNIA

АСҮЙ ТҰРМЫСТЫҚ
ТҮТІН ШЫҒАРҒЫШТАРЫ

орнату, пайдалану және күту

KZ

НҰСҚАУЛЫҒЫ

Үлгілер

ABELIA, AMARANTH, BEGONIA, BERGIA,
CAMELLIA, CANNA, GASTERIA, LILIA,
MAGNOLIA, MILTONIA, MUSA, PETUNIA,
ROSALIA, RUMIA, RUTA, SALVIA, STEVIA,
TORENIA, VERBENA, ZEBRINA, ZINNIA

RU	1
KZ	25

Уважаемый, покупатель!

Мы благодарим Вас за выбор кухонной вытяжки торговой марки MBS.

Пожалуйста, внимательно ознакомьтесь с настоящей Инструкцией перед началом пользования.

Монтаж и подключение кухонной вытяжки должны быть произведены только специалистом сервисного центра в соответствии с правилами, изложенными в настоящей Инструкции.

Пожалуйста, проверьте соответствие электрических параметров вытяжки параметрам питающей электросети.

Производитель (поставщик) не несет ответственность в случае поломки или повреждения кухонной вытяжки в результате несоблюдения настоящей Инструкции.

Общие положения

Для создания данной серии кухонных вытяжек (далее – Бытовое устройство) использованы высококачественные и экологически безопасные материалы. Все комплектующие изделия прошли тестирование и соответствуют необходимым европейским и российским стандартам.

Кухонные вытяжки данной серии отличаются современным дизайном и сочетают в себе:

- высокую мощность;
- низкий уровень шума;
- удобство и простоту эксплуатации;
- пониженную энергоемкость;
- простоту очистки (замена) фильтров.

- Производитель (поставщик) снимает с себя ответственность в случае поломки бытового устройства в результате несоблюдения мер безопасности.
- Данное бытовое устройство предназначено только для бытового использования. Исключается любое промышленное использование.
- **ОПАСНО и недопустимо!!! Модифицировать самостоятельно какую-либо составную часть данного бытового устройства.**
- При подключении следует использовать электрическую розетку только с заземлением.
- Проверьте, чтобы электрическое напряжение в помещении соответствовало характеристикам бытового устройства.
- Не позволяйте детям самостоятельно включать бытовое устройство.
- Прежде чем производить какие-либо действия по уходу за вытяжкой, убедитесь, что она отключена от электрического питания.
- Для того, чтобы мощность всасывания вытяжки не ухудшалась, необходимо регулярно производить очистку алюминиевых фильтров и замену угольных фильтров.
- Отводящая труба бытового устройства не может иметь общий канал с трубами иного назначения (например, дымоходом, трубой отопления или иной).
- Не оставляйте горелки газовых плит с открытым пламенем, это может привести к порче вытяжки.

- Если возникнут какие-либо неполадки, свяжитесь с сервисной службой.
- Под вытяжкой не должно происходить приготовление блюд типа фламбе (блюда, которые поливаются алкогольным напитком и поджигаются). Следите, чтобы во время приготовления пищи под работающей вытяжкой не происходило возгорание масла. Помните, что повторное использование масла увеличивает вероятность его самовоспламенения.
- После длительного функционирования вытяжки не прикасайтесь к лампам освещения – они горячие.
- При наличии в комнате печи, газового котла или колонки необходимо учитывать, что во время работы вытяжка забирает из помещения воздух, необходимый для горения. Это относится также к помещению с герметичными окнами и дверями. Для обеспечения безопасной работы вытяжки в замкнутом пространстве должен быть обеспечен дополнительный приток воздуха извне (открытая форточка в другой комнате, открытая дверь на кухню или специально оборудованная приточная вентиляция).

Общее изображение
может быть отличным
от Вашей модели

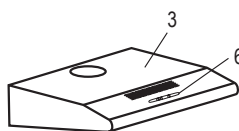
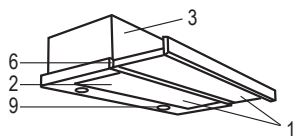
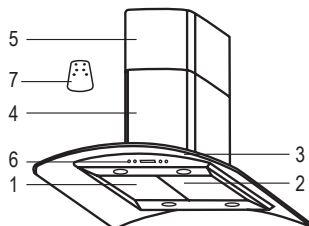
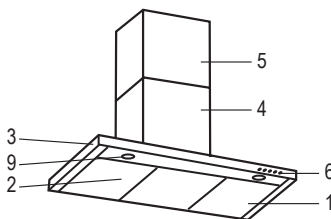
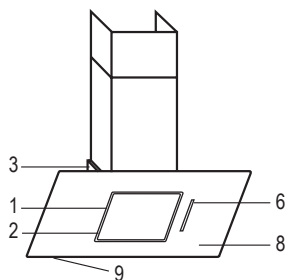

Описание

- | | |
|--|---|
| 1. Алюминиевые жировые фильтры | 6. Панель управления |
| 2. Угольные фильтры
(для режима рециркуляции) | 7. Пульт дистанционного управления
(у некоторых моделей) |
| 3. Купол вытяжки | 8. Стеклопанель |
| 4. Основное отводящее колено | 9. Лампы |
| 5. Дополнительное отводящее колено | |

Комплектация

<p>Короб декоративный: внешний — 1 шт., внутренний — 1 шт. Фланец + клапан — 1 шт. Гофра — 1 шт. Крепление — 1 уп. Инструкция — 1 шт. Коробка — 1 шт.</p>	<p>ABELIA 160/190 GLASS BLACK ABELIA 160/190 GLASS WHITE BEGONIA 160 INOX BERGIA 160/190 INOX CAMELLIA 160/190 WHITE GASTERIA 160 INOX MAGNOLIA 160 IVORY/BLACK MUSA 160/190 INOX ROSALIA 160/190 GLASS BLACK RUTA 150/160/190 GLASS RUTA 150/160/190 BLACK TORENIA 160/190 GLASS VERBENA 160 IVORY/BLACK</p>
<p>Короб декоративный — 1 шт. Фланец + клапан — 1 шт. Гофра — 1 шт. Крепление — 1 уп. Инструкция — 1 шт. Коробка — 1 шт.</p>	<p>AMARANTH BLACK/WHITE ISLAND LILIA 135 INOX LILIA 160/190 GLASS MILTONIA 135 ISLAND INOX MILTONIA 160/190 ISLAND GLASS PETUNIA 160 INOX/BLACK/WHITE STEVIA BLACK/WHITE</p>
<p>Фланец + клапан — 1 шт. Крепление — 1 уп. Инструкция — 1 шт. Коробка — 1 шт.</p>	<p>CANNA 260 BLACK GLASS CANNA 260 WHITE GLASS</p>
<p>Фланец — 1 шт. Крепление — 1 уп. Инструкция — 1 шт. Коробка — 1 шт.</p>	<p>RUMIA 150 INOX/WHITE/BLACK/IVORY/BROWN RUMIA 160 INOX/WHITE/BLACK/IVORY/BROWN</p>

<p>Короб декоративный: внешний — 1 шт., внутренний — 1 шт. Рама крепления вытяжки телескопическая — 1 шт. Фланец + клапан — 1 шт. Гофра — 1 шт. Крепление — 1 уп. Инструкция — 1 шт. Коробка — 1 шт. Пульт ДУ — 1 шт.</p>	<p>SALVIA 190 ISLAND INOX (с пультом ДУ) ZINNIA 190 ISLAND GLASS (с пультом ДУ)</p>
<p>Короб декоративный: внешний — 1 шт., внутренний — 1 шт. Рама крепления вытяжки телескопическая — 1 шт. Фланец + клапан — 1 шт. Гофра — 1 шт. Крепление — 1 уп. Стекло — 1 шт. (у ZEBRINA 190 ISLAND GLASS) Инструкция — 1 шт. Коробка — 1 шт.</p>	<p>ZEBRINA 160 ISLAND INOX ZEBRINA 190 ISLAND GLASS</p>

Интенсивность работы

- Кухонная вытяжка имеет 2-5 скоростей работы (в зависимости от модификации).
- Ряд вытяжек оснащен “Таймером времени”.
- Используйте скорость, соответствующую интенсивности процесса приготовления пищи.

Режимы работы

- Кухонная вытяжка может работать в двух различных режимах – направленном и режиме рециркуляции. Направленный режим используется в случае прямого выброса отработанного воздуха через вентиляционную отводящую трубу наружу. Режим рециркуляции используется в случае отсутствия возможности выброса отработанного воздуха наружу.
- **НАПРАВЛЕННЫЙ РЕЖИМ:** При данном режиме используются только алюминиевые жировые фильтры.
- **РЕЖИМ РЕЦИРКУЛЯЦИИ:** Используются оба вида фильтров – алюминиевые жировые и угольные. Угольные фильтры обеспечивают очистку от запахов воздуха, вновь подаваемого в помещение кухни.

Примечание. Замена угольных фильтров производится не реже 1 раза в 6 месяцев.

В вытяжках MBS используются следующие виды панелей управления:

- Сенсорные

CANNA

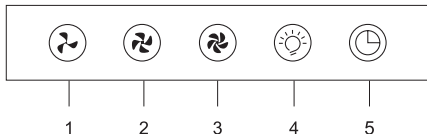

- 1 – первая скорость
 - 2 – вторая скорость
 - 3 – третья скорость
 - 4 – подсветка
 - 5 – таймер (автоматическое выключение вытяжки через 5 минут)
- Таймер включается одноразовым нажатием кнопки 5 (при работающей на любой из скоростей вытяжке). Если после включения таймера вы поменяли скорость работы вытяжки с одной на другую, то таймер также нужно перезапустить еще раз.

ABELIA / CAMELLIA / ROSALIA

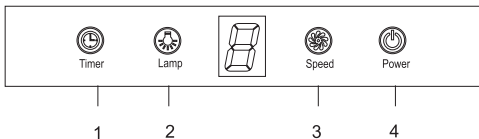

- 1 – таймер
- 2 – освещение
- 3 – скорость
- 4 – включение / выключение

- 1 – Вставьте вилку в розетку. При этом появится и через 30 сек. исчезнет подсветка ЖК-монитора с отраженными на нем параметрами.
- 2 – Нажмите один раз кнопку , чтобы включить освещение над зоной варочной поверхности. Нажмите эту же кнопку повторно, чтобы выключить освещение.
- 3 – Управление скоростью мотора имеет 3 ступени: низкую, среднюю, максимальную. Нажмите один раз кнопку  для включения низкой скорости, повторно – для включения средней скорости, в третий раз – для достижения максимальной. В процессе работы возможное управление скоростями происходит по циклу “низкая–средняя–максимальная–низкая–средняя...”.
- 4 – Однократно нажмите кнопку выключателя , – мотор вытяжки начнет работать на той скорости, на которой он работал в предыдущий раз. Нажмите кнопку  повторно, мотор отключится.
- 5 – Таймер включается соответствующей кнопкой только когда вытяжка работает на какой-либо скорости. Время отсрочки выключения вытяжки – 9 минут. Когда вы включили таймер, на дисплее начнется обратный отсчет минут. После того как 9 минут пройдет, вытяжка выключится автоматически. Повторное нажатие кнопки таймера, когда уже идет обратный отсчет, выключает эту функцию.

- Электронные

ZEBRINA, (для старых моделей MUSA, TORENIA)

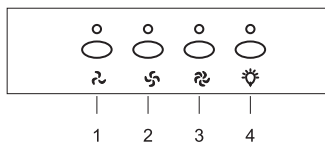

- 1 – первая скорость
- 2 – вторая скорость
- 3 – третья скорость
- 4 – подсветка

MUSA, TORENIA

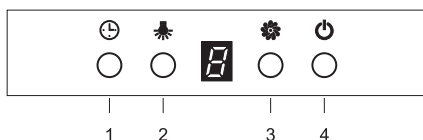

- 1 – таймер
- 2 – освещение
- 3 – скорость
- 4 – включение / выключение

- 1– Вставьте вилку в розетку. При этом появится и через 30 сек. исчезнет подсветка ЖК-монитора с отраженными на нем параметрами.
- 2 – Нажмите один раз кнопку , чтобы включить освещение над зоной варочной поверхности. Нажмите эту же кнопку повторно, чтобы выключить освещение.
- 3 – Управление скоростью мотора имеет 3 ступени: низкую, среднюю, максимальную. Нажмите один раз кнопку для включения низкой скорости, повторно – для включения средней скорости, в третий раз – для достижения максимальной. В процессе работы возможное управление скоростями происходит по циклу “низкая–средняя–максимальная–низкая–средняя...”.
- 4 – Однократно нажмите кнопку выключателя , – мотор вытяжки начнет работать на той скорости, на которой он работал в предыдущий раз. Нажмите кнопку повторно, мотор отключится.
- 5 – Таймер включается соответствующей кнопкой только когда вытяжка работает на какой-либо скорости. Время отсрочки выключения вытяжки – 9 минут. Когда вы включили таймер, на дисплее начнется обратный отсчет минут. После того как 9 минут пройдет, вытяжка выключится автоматически. Повторное нажатие кнопки таймерр, когда уже идет обратный отсчет, выключает эту функцию.

AMARANTH, LILIA, MILTONIA, PETUNIA, STEVIA

переключатель 1



- 1 – первая скорость
- 2 – вторая скорость
- 3 – третья скорость
- 4 – подсветка

переключатель 2





- 1 – выключение
- 2 – подсветка
- 3 – третья скорость
- 4 – вторая скорость
- 5 – первая скорость

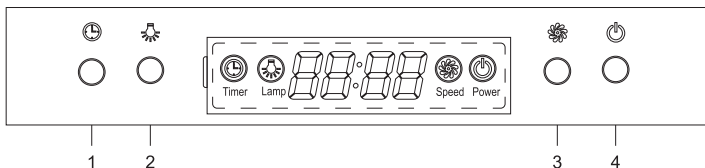

SALVIA, ZINNIA



- 1 – таймер
 2 – освещение
 3 – скорость
 4 – включение / выключение

- 1– Вставьте вилку в розетку. При этом появится и через 30 сек. исчезнет подсветка ЖК-монитора с отраженными на нем параметрами.
- 2 – Нажмите один раз кнопку , чтобы включить освещение над зоной варочной поверхности. Нажмите эту же кнопку повторно, чтобы выключить освещение.
- 3 – Управление скоростью мотора имеет 3 ступени: низкую, среднюю, максимальную.





Нажмите один раз кнопку  для включения низкой скорости, повторно – для включения средней скорости, в третий раз – для достижения максимальной. В процессе работы возможное управление скоростями происходит по циклу “низкая–средняя–максимальная–низкая–средняя...”.



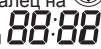

- 4 – Однократно нажмите кнопку выключателя , – мотор вытяжки начнет работать на той скорости, на которой он работал в предыдущий раз. Нажмите кнопку  повторно, мотор отключится.
- 5 – Использование часов/таймера  :

Часы.

По умолчанию установлено время 12:00. Это же время будет возникать автоматически каждый раз после выключения вытяжки из сети, и его придется переустанавливать.

1) Время устанавливается при выключенной вытяжке.





2) Удерживайте палец на  в течении 2-5 секунд, чтобы замигали первые два сегмента дисплея  (часы). Нажатием кнопки  часы можно прибавить, а при нажатии кнопки  часы будут убывать. Кнопка  дает срабатывание вверх до значения “23”, кнопка  понижает значение до “00”.



3) Нажмите повторно кнопку , замигают последние два сегмента дисплея , отвечающие за минуты. Аналогично действуйте при помощи  (до значения “59”) и  (до значения “00”).

4) Третьим нажатием  Вы подтверждаете установку времени и выходите из данного режима.

Таймер отложенного выключения.

При работающем моторе вытяжки Вы можете установить таймер ее выключения.

Для этого нажмите кнопку , добавьте при помощи  (или убавьте при помощи ) необходимое время таймера в минутах, ориентируясь на информацию сегментов дисплея .

после чего подтвердите параметры таймера повторным нажатием . На сегментах дисплея  начнется обратный отсчет, при достижении значения “00:00” мотор вытяжки выключится.

- Механические кнопочные

BERGIA, GASTERIA, RUTA, VERBENA

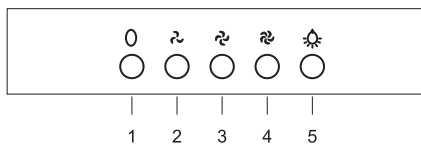

- 1 – выключение
- 2 – первая скорость
- 3 – вторая скорость
- 4 – третья скорость
- 5 – подсветка

MAGNOLIA

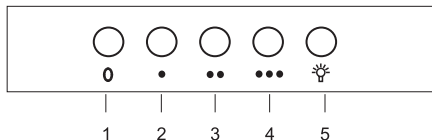

- 1 – Выключить вентилятор
- 2 – Включить низкую скорость вентилятора
- 3 – Включить среднюю скорость вентилятора
- 4 – Включить высокую скорость вентилятора
- 5 – Включить или выключить подсветку

- Механические слайдерные

RUMIA

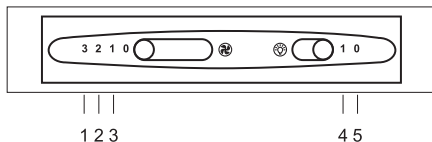

- 1 – третья скорость
- 2 – вторая скорость
- 3 – первая скорость
- 4 – включение подсветки
- 5 – выключение подсветки

BEGONIA

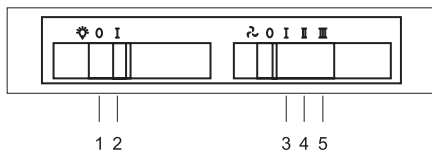

- 1 – выключение подсветки
- 2 – включение подсветки
- 3 – первая скорость
- 4 – вторая скорость
- 5 – третья скорость

Примечание. Если напряжение в сети непостоянно, возможно отставание часов.

Уход за вытяжкой и профилактическое обслуживание

- Для увеличения срока службы данного бытового устройства следует проводить за ним регулярный профилактический уход.

ВНИМАНИЕ!!!

Перед обслуживанием кухонной вытяжки, отключите электрическое питание, вынув вилку из розетки электросети.

Примечание. Если вилка или электрический провод повреждены, их необходимо заменить, обратившись в сервисный центр.

- Для чистки внешних поверхностей корпуса вытяжки не используйте абразивные чистящие вещества, шлифовальные щетки, металлические мочалки и растворители, это может повлечь за собой неисправимые повреждения поверхностей.
- Избегайте попадания воды на мотор и электронные части вытяжки.

Очистка и замена фильтров, ламп освещения

- **Жировой фильтр** изготовлен из **алюминиевого сплава**. Никогда не пытайтесь его разобрать.
- Засорённый жировой фильтр ограничивает поток воздуха через двигатель и может стать причиной его перегрева и выхода из строя. Чрезмерное накапливание жира на фильтре пожароопасно.
- В зависимости от интенсивности использования, но не реже, чем раз в месяц, жировой фильтр следует вынимать и очищать. Строго следуйте следующим правилам при чистке жирового фильтра:

Поместите фильтр в чистую воду температурой 30°C, добавьте моющее средство и замочите на 2-3 минуты. Наденьте перчатки и почистите его мягкой губкой. Не прикладывайте силу в процессе чистки, это может повлечь за собой повреждение сеток фильтра.

Не мойте фильтры в посудомоечной машине.

Алюминиевые жировые фильтры затем необходимо тщательно промыть и высушить.

- **Угольные фильтры** (используются только в режиме рециркуляции) не пригодны для повторного использования и подлежат замене. Срок действия угольных фильтров зависит от частоты использования вытяжки и типа приготавливаемой пищи.

Примечание. Замена угольных фильтров производится не реже 1 раза в 6 месяцев.

- **Замена ламп освещения** производится только при выключенном электропитании. Для замены ламп необходимо снять жировой фильтр. Новая лампа должна строго соответствовать электрическим параметрам оригинальной лампы (напряжение и мощность).
- В вытяжках при замене галогеновых ламп используйте лампы только с алюминиевым рефлектором (отражателем). Использование дихромного рефлектора может привести к чрезмерному перегреву электрического патрона.
- Осветительная система рассчитана только для работы в процессе приготовления пищи. Она не должна включаться на длительное время с целью освещения помещения.

Монтаж кухонной вытяжки

ВНИМАНИЕ!!!

В связи с разными условиями монтажа, кухонная вытяжка не комплектуется универсальными болтами крепления. Монтаж производится только специалистом авторизованного сервисного центра.

- Убедитесь в полной работоспособности вытяжки и отсутствии механических повреждений (царапин, потёртостей и т.д.) перед началом монтажа.
- Перед началом монтажа (в случае подключения вытяжки к вентиляционному каналу) убедитесь в работоспособности вентиляционного канала, наличии естественной тяги. При отсутствии тяги подключение вытяжки к вентиляционному каналу не допустимо.
- Подключение к вен. каналу необходимо производить штатным гофро-воздуховодом диаметром 150 мм (у некоторых моделей эконо класса 120 мм). Не допускается применение переходников и воздуховодов меньшего диаметра. Уменьшение диаметра воздуховода приводит к увеличению шума и снижению эффективности работы вытяжки и может послужить причиной поломки вытяжки (что приводит к снятию с гарантии).
- При использовании не штатного воздуховода и воздуховода квадратного или прямоугольного сечения, площадь сечения воздуховода должна быть не менее площади штатного (у вытяжек с выходом 150 мм — $S = 17700 \text{ мм}^2$, с выходом 120 мм — $S = 11300 \text{ мм}^2$)
- При использовании вытяжки в режиме рециркуляции необходимо установить угольные фильтры (в комплект не входят) и обеспечить свободный выход воздуха. При наличии верхнего карниза необходимо сделать в нём отверстие, через которое вывести штатный воздуховод.
- Не допускается удлинение штатного питающего шнура с вилкой. Вытяжка должна подключаться к сети 220 В, через розетку с заземлением, которая (как правило) должна располагаться за декоративным коробом, чтобы к ней имелся доступ, так как все операции по обслуживанию вытяжки (чистка, замена лампочек и т.д.) должны производиться только на отключённой от сети вытяжке.
- Для монтажа кухонной вытяжки используется прочная основа стены или кухонной перегородки и соответствующие болты для крепления к ней.
- Перед установкой кухонной вытяжки следует тщательно очистить то место, на которое производится монтаж и удалить посторонние предметы.
- Вытяжка должна быть смонтирована строго по уровню в плоскости горизонта (корпус вытяжки) и плоскости вертикали (отводящий короб вытяжки) по шаблону (как правило шаблоном служат планки крепления к стене или установочные отверстия вытяжки).
- В случае использования кухонной вытяжки в режиме направленной работы (без рециркуляции) вентиляционная отводящая труба не может иметь общий канал с трубами иного назначения (например, дымоход, труба отопления и т.п.). Угол изгиба вентиляционной трубы должен быть $\geq 120^\circ\text{C}$. Перед подсоединением отводной трубы вытяжки к вентиляционному домовому каналу, проконсультируйтесь у специалиста в Вашем домоуправлении.
- Минимальное расстояние между варочной поверхностью (поверхность нагрева) и нижней плоскостью вытяжки должно быть:
 - для электрических плит 700 мм;
 - для газовых или комбинированных плит/поверхностей 800 мм.

- Минимальное расстояние между стеклом вытяжки и кухонной мебелью/стенами/проч. слева и справа должно быть 5 мм.
- Помещение, в котором устанавливается устройство должно постоянно проветриваться.

Для вытяжки ZEBRINA:

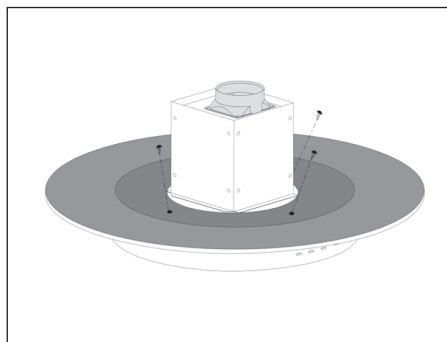
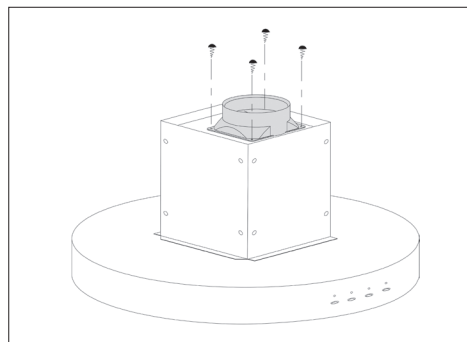
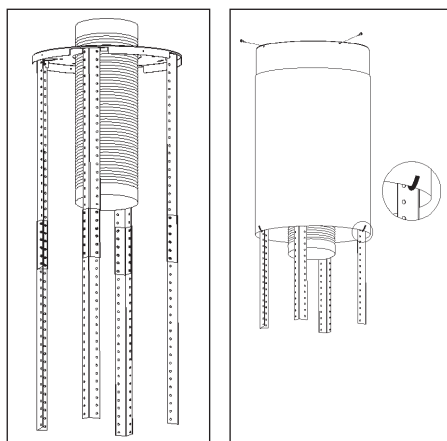
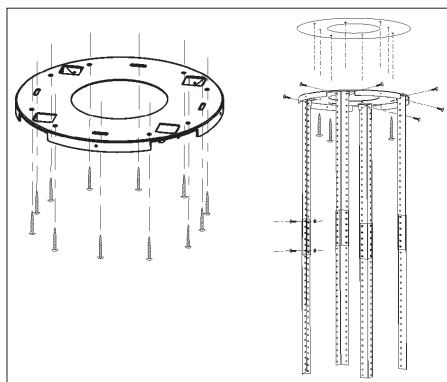
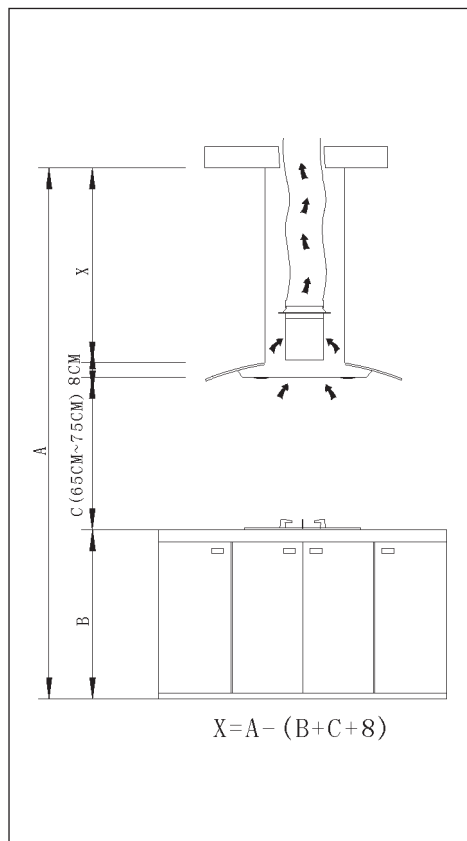

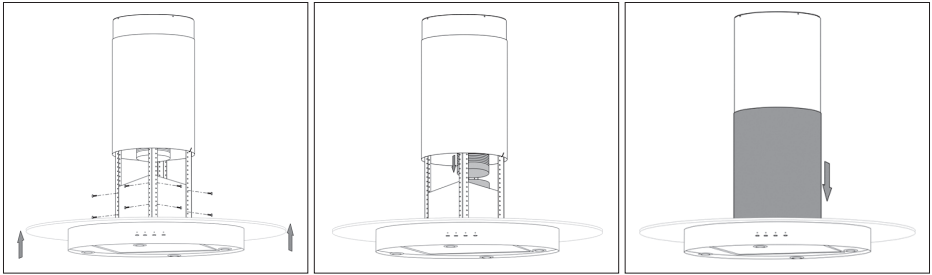

Для вытяжки ZINNIA:

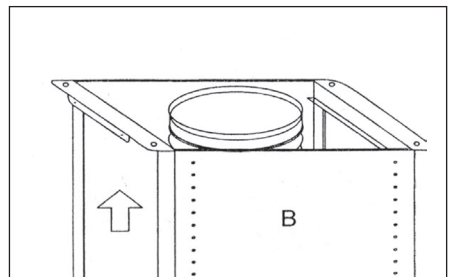
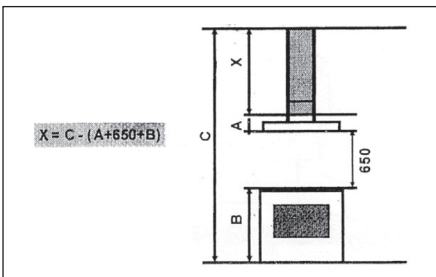
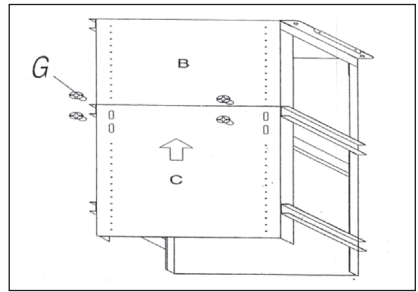
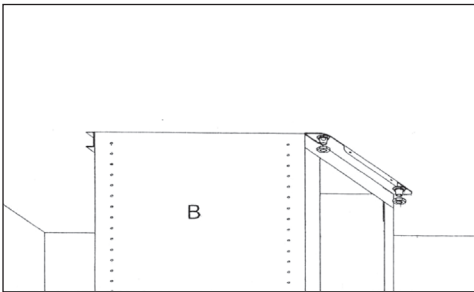
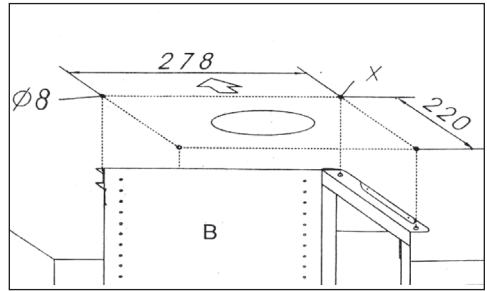
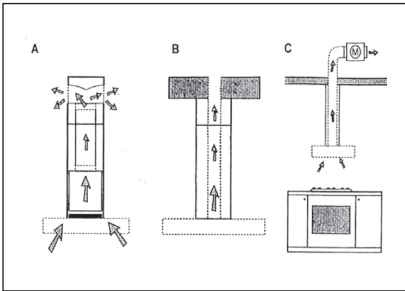

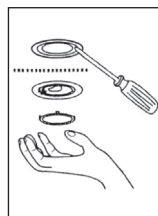
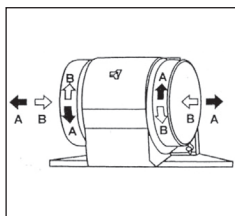
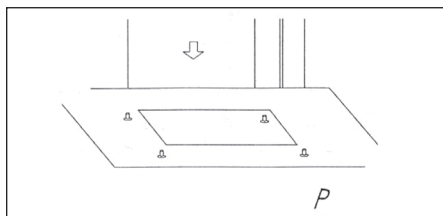
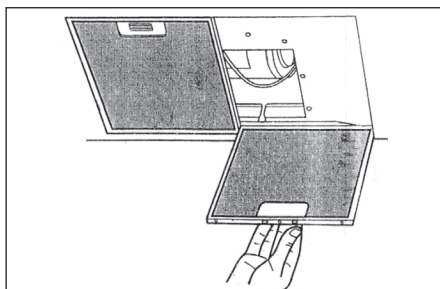
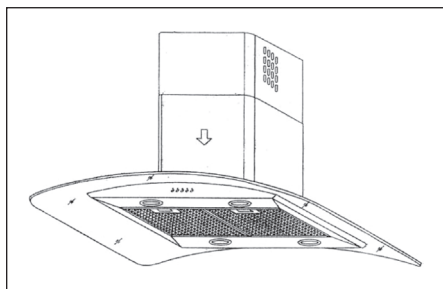
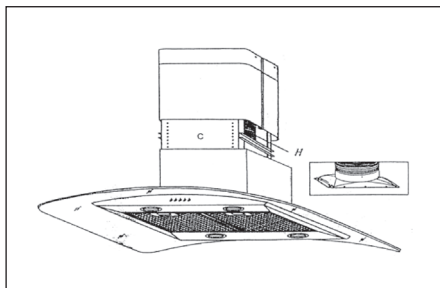
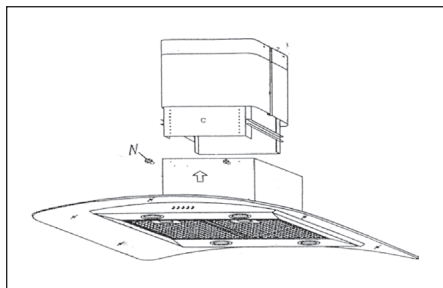
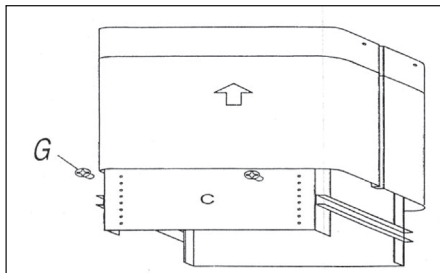
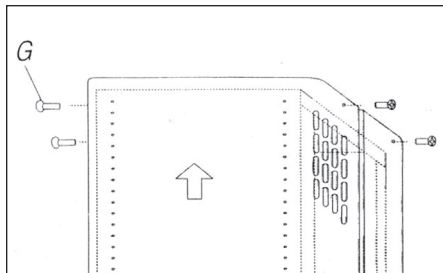

УСТАНОВКА МОНТАЖ V-ОБРАЗНОЙ ЗАСЛОНКИ (АНТИ-ВОЗВРАТНОГО КЛАПАНА) ДЛЯ ВЫТЯЖЕК AMARANTH / MILTONIA / STEVIA / LILIA / PETUNIA

Если в кухонной вытяжке отсутствует собранная V-образная заслонка 1, вам следует установить полукруглые половинные части на корпусе заслонки. На иллюстрациях показан только пример монтажа V-образной заслонки, при этом вид выходного отверстия зависит от конкретной модели и конфигурации.

Для монтажа V-образной заслонки 1 вы должны:

- Смонтировать две половинные части 2 в корпусе 6;
- Штифт 3 должен быть направлен вверх;
- Ось 4 должна быть вставлена в отверстия 5 на корпусе;
- Повторите указанные действия для второй половинной части.

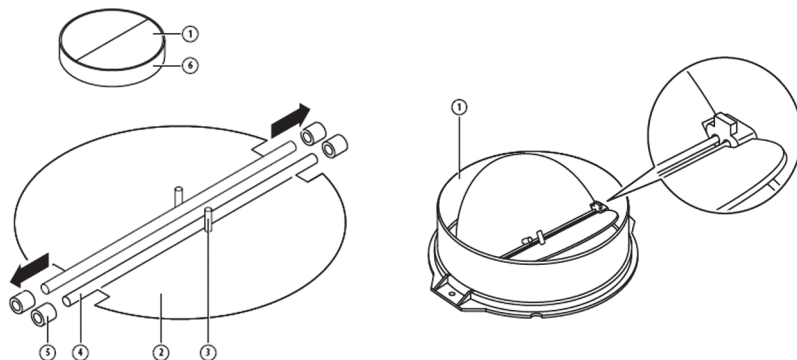

УСТАНОВКА ДЛЯ ВЫТЯЖЕК STEVIA / LILIA

1. Перед установкой выключите устройство и отсоедините его от электрической розетки.



2. Для достижения максимального эффекта кухонные вытяжки следует устанавливать на расстоянии 65–75 см над варочной поверхностью. См. рис. 1.



Рис. 1.

3. После определения высоты, на которой будет производиться монтаж, просверлите в нужном месте на стене 3 отверстия $\varnothing 8$.

4. Установите в отверстия заглушки, ввинтите в заглушки 2 винта ST4 X 30 мм на половину их длины для крепления корпуса вытяжки. См. рис. 2.

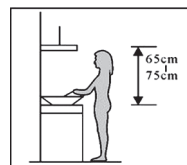

Рис. 2

5. Установите V-образную заслонку и преобразователь в выходное отверстие и закрепите их изолянтной. Установите трубу-компенсатор расширения или сжатия в выходное отверстие преобразователя и зафиксируйте ее хомутом. Расширительная труба не входит в комплект поставки. См. рис. 3.

6. Навесьте вытяжку на винты, ввинченные в стену. См. рис. 4 и рис. 5. Установите кухонную вытяжку на винты и закрепите корпус предохранительным винтом. Примечание: Два предохранительных отверстия диаметром 6 мм расположены на задней стороне корпуса.

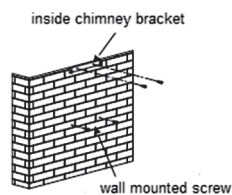

Рис. 3



Рис. 4

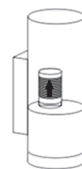

Рис. 5

УСТАНОВКА ДЛЯ ВЫТЯЖЕК AMARANTH / MILTONIA

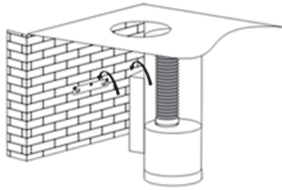
Если выпускное отверстие выходит наружу, кухонную вытяжку можно подключить через вытяжной воздуховод (гибкую трубу из эмалированного алюминия или невоспламеняющегося материала внутренним диаметром 150 мм), см. рисунок ниже.

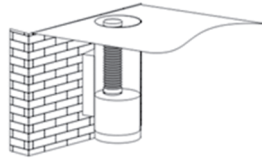
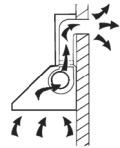

1. Перед установкой выключите устройство и отсоедините его от электрической розетки.



2. Для достижения максимального эффекта следует размещать кухонные вытяжки на расстоянии 65–75 см над варочной поверхностью. См. рис. 1.

3. В целях безопасности потолок должен быть рассчитан на нагрузку не менее 120 кг, и толщина потолка должна быть больше 30 мм. Просверлите в потолке отверстие $\Phi 170$ мм в месте, предусмотренном для кухонной вытяжки.

4. Просверлите на потолке 9 отверстий, используя монтажную панель. К деревянным потолкам крепите монтажную панель с помощью 9 винтов ST6 X 40 мм, а к бетонным потолкам крепите панель с помощью 6 анкерных болтов для бетона. См. рис. 2.

5. Рассчитайте длину уголкового профиля по рис. 1. Для закрепления уголкового профиля и кронштейна используйте 18 винтов M4 X 10, гайки M4 и шайбы (уголковый профиль должен заходить на расстояние более 100 мм). См. рис. 3.



Рис. 1



Рис. 2

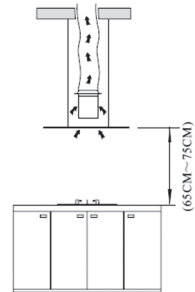

Рис. 3

6. С помощью 6 винтов М4 X 10 прикрепите угловой профиль к корпусу кухонной вытяжки и установите трубу-компенсатор. См. рис. 4/5. Установите внутреннюю вытяжную трубу.
7. Установите крепеж на три угловых профиля. Затем закрепите его с помощью 6 винтов М4 X 10, гаек М4 и шайб. См. рис. 6.

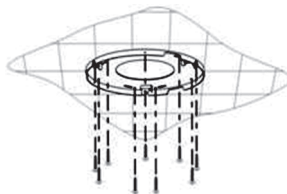

Рис. 4

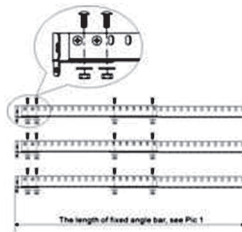

Рис. 5

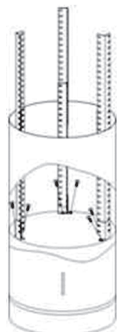

Рис. 6

8. См. рис. 7, установите внутреннюю вытяжную трубу на корпус кухонной вытяжки.
9. См. рис. 8, поднимите устройство и выведите трубу-компенсатор за потолок. Затем с помощью 6 винтов М4 X 10, гаек М4 и шайб прикрепите угловой профиль устройства к монтажной панели.
10. См. рис. 9, растяните внутреннюю трубу-компенсатор и с помощью 3 винтов ST4 X 8 прикрепите внутреннюю вытяжную трубу к монтажной панели.

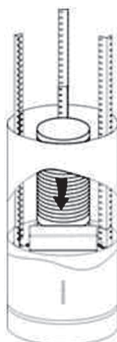

Рис. 7



Рис. 8



Рис. 9

УСТАНОВКА ДЛЯ ВЫТЯЖЕК RETUNIA

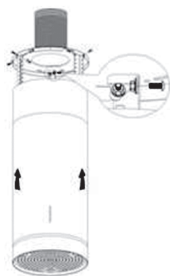
1. Перед установкой выключите устройство и отсоедините его от электрической розетки.



2. Для достижения максимального эффекта кухонные вытяжки следует устанавливать на расстоянии 65–75 см над варочной поверхностью. См. рис. 1.

3. Потолок должен быть рассчитан на нагрузку не менее 120 кг при толщине более или равной 30 мм.

4. Установите резьбовую втулку M10 X 30 на монтажную панель и плотно затяните ее, используя две гайки M10, при этом верхняя часть резьбовой втулки не должна быть выше верхней части монтажной панели. См. рис. 2.

5. Установите четыре регулируемых винта M5 X 28, заведите проволочный трос вокруг регулировочного винта, отрегулируйте трос до нужной длины и с помощью стопорного винта M4 X 10 плотно затяните винт, при этом длина всех 4 тросов должна быть приблизительно одинаковой. См. рис. 3. (Рассчитайте длину троса по рис. 1.)



Рис. 1



Рис. 2

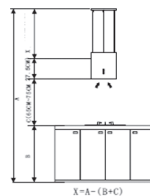

Рис. 3

6. Используя монтажную панель, просверлите монтажное отверстие в потолке. Монтажная панель должна крепиться с помощью 8 самонарезающих винтов с потайной головкой ST6 X 40 мм на деревянном потолке (или с помощью 4 анкерных болтов ф6 X 60 на бетонном потолке). См. рис. 4.

7. Закрепите декоративную панель на монтажной панели. См. рис. 5.

8. Подвесьте вытяжку на тросах и с помощью самонарезающих винтов с потайной головкой ST4 X 8 мм зафиксируйте трос так, чтобы он не мог выскользнуть. См. рис. 6.

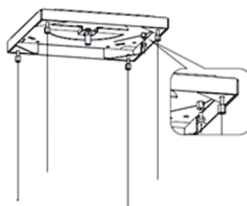

Рис. 4



Рис. 5



Рис. 6

9. Отодвиньте декоративную панель, заведите через нее шнур питания вытяжки для подключения к сети. Следите за тем, чтобы электрический провод был надежно изолирован изолентой во избежание поражения электрическим током. См. рис. 7.

10. Установите декоративную панель, отрегулируйте регулировочный винт так, чтобы вытяжка была установлена на нужном уровне, одновременно с этим обеспечивая распределение нагрузки между 4 тросами, закрепите шнур питания вдоль троса, используя проволочную стяжку. См. рис. 8. Установка завершена.

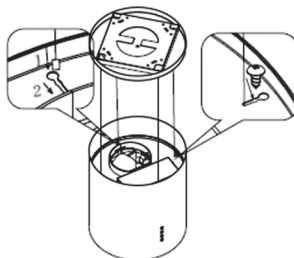

Рис. 7



Рис. 8

СОВЕТЫ ПО УСТАНОВКЕ ВЫТЯЖНОГО ВОЗДУХОВОДА

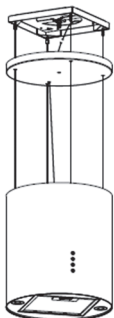
Для обеспечения оптимальной вытяжки воздуха необходимо строго выполнять правила, представленные ниже:

- Труба-компенсатор должна иметь как можно меньшую длину и должна быть прямой.
- Не уменьшайте размер и не ограничивайте перемещение трубы-компенсатора.
- При использовании трубы-компенсатора всегда устанавливайте ее растянутой с целью снижения потерь давления.
- Несоблюдение этих основных указаний ухудшит характеристики и повысит уровень шума кухонной вытяжки.
- Любая работа по установке должна выполняться компетентным специалистом или квалифицированным электриком.
- Не подключайте систему воздуховода кухонной вытяжки к существующей вентиляционной системе, уже используемой для любого другого устройства, например, нагревательной трубы, газовой трубы, трубы горячего воздуха.
- Угол изгиба вентиляционной трубы не должен быть меньше 120° . Вы должны направить трубу горизонтально или, как вариант, труба должна подниматься от начальной точки до наружной стены.
- После установки убедитесь в том, что кухонная вытяжка расположена горизонтально. Горизонтальная установка позволит избежать скопления жира на одном конце вытяжки.
- Убедитесь в том, что труба-компенсатор, выбранная для установки, соответствует надлежащим стандартам и является огнестойкой.

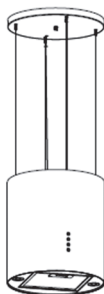
ПРЕДУПРЕЖДЕНИЕ:

- По соображениям безопасности необходимо использовать только тот размер винтов или крепежных приспособлений, который рекомендован в настоящем руководстве по эксплуатации.
- Несоблюдение настоящих указаний при установке винтов или фиксирующего устройства может привести к поражению электрическим током.

Технические характеристики вытяжи

Модели	VERBENA	ZEBRINA, SALVIA, ZINNIA	TORENIA
Напряжение сети	220В 50 Гц		
Мощность мотора при максимальной работе	190 Вт		
Уровень шума, мин.	47 dB (A)		
Производительность	1030 м ³ /час – свободный выход воздуха		
Давление	560 Па		
Скорости	3		
Тип мотора	Герметичный		
Тип ламп	Накаливания 2 x 40 Вт	Галогеновые 4 x 20 Вт	Галогеновые 2 x 20 Вт
Класс энергопотребления	A		

Модели	LILIA, MILTONIA	ABELIA, AMARANTH, CAMELLIA, STEVIA, PETUNIA	ROSALIA
Напряжение сети	220В 50 Гц		
Мощность мотора при максимальной работе	190 Вт		
Уровень шума, мин.	50 dB (A)		
Производительность	1030 м ³ /час – свободный выход воздуха		
Давление	500 Па	350 Па	
Скорости	3		
Тип мотора	Герметичный		
Тип ламп	Светодиодные 3 x 1 Вт	Светодиодные 2 x 1 Вт	Светодиодные 2 x 1,5 Вт
Класс энергопотребления	A		

Модели	CANNA	GASTERIA	MUSA
Напряжение сети	220В 50 Гц		
Мощность мотора при максимальной работе	200 Вт	100 Вт	
Уровень шума, мин.	47 dB (A)		
Производительность	950 м ³ /час – свободный выход воздуха		
Давление	340 Па	420 Па	
Скорости	3		
Тип мотора	Герметичный		
Тип ламп	Накаливания 2 x 40 Вт		Галогеновые 2 x 20 Вт
Класс энергопотребления	A		

Модели	MAGNOLIA	RUTA	BERGIA
Напряжение сети	220В 50 Гц		
Мощность мотора при максимальной работе	65 Вт		198 Вт
Уровень шума, мин.	49 дБ (А)	47 дБ (А)	
Производительность	800 м ³ /час – свободный выход воздуха		
Давление	310 Па	300 Па	
Скорости	3		
Тип мотора	Герметичный		
Тип ламп	Светодиодные 2 x 1 Вт	Галогеновые 2 x 25 Вт	Накаливания 2 x 40 Вт
Класс энергопотребления	А		

Модели	BEGONIA
Напряжение сети	220В 50 Гц
Мощность мотора при максимальной работе	100 Вт
Уровень шума, мин.	47 дБ (А)
Производительность	550 м ³ /час – свободный выход воздуха
Давление	300 Па
Скорости	3
Тип мотора	Герметичный
Тип ламп	Галогеновые 2 x 40 Вт
Класс энергопотребления	А

Модели	RUMIA
Напряжение сети	220В 50 Гц
Мощность мотора при максимальной работе	198 Вт
Уровень шума, мин.	47 дБ (А)
Производительность	450 м ³ /час – свободный выход воздуха
Давление	250 Па
Скорости	3
Тип мотора	Герметичный
Тип ламп	Накаливания 1 x 40 Вт
Класс энергопотребления	А

Подключение к электропитанию

- Подключение должно осуществляться специалистом сервисного центра и в строгом соответствии с действующими в РФ стандартами и Правилами устройства электроустановок (ПУЭ). Производитель (поставщик) не несет ответственности в случае, если не были соблюдены требования безопасности при электроподключении вытяжки.
- Убедитесь, что параметры электросети позволяют подключение данного оборудования.
- Убедитесь, что электрические провода и кабели не передавлены и не соприкасаются с рабочими частями подключаемого оборудования (лопасти крыльчатки мотора, антивозвратный клапан).
- Для подключения вытяжки необходимо вставить вилку в заземленную электрическую розетку с необходимыми электрическими параметрами, указанными в настоящей Инструкции.

Возможные неисправности работы

При обнаружении какой-либо неисправности выключите вытяжку и свяжитесь с ближайшей сервисной службой.

Неисправность	Причина	Действия
Не включается стандартным нажатием переключателя на панели управления	Отключено электропитание	Проверить, включено ли устройство в розетку
Низкая производительность (слабый выход воздуха) даже на максимальной скорости	Засорились алюминиевые жировые фильтры	Почистить фильтры, высушить и установить на штатные места
	Засорились угольные фильтры	Заменить угольные фильтры на новые, обратившись в сбытовую организацию
Отсутствие тяги (нет свободного выхода воздуха)	Не работает обратный (антивозвратный) клапан внутри отводящего канала вытяжки	Следует устранить неисправность, обратившись к услугам сервисной службы
Мотор сильно перегревается после нескольких минут работы	Высокая температура для безопасного функционирования устройства	Вытяжка установлена слишком близко к поверхности нагрева
		Кухня плохо проветривается
		Обратиться к специалисту сервисной службы
Сильный запах во время приготовления пищи и работающей вытяжке	Не установлены угольные фильтры или они засорены	В режиме рециркуляции необходимо установить угольные фильтры или заменить на новые

Гарантия и срок службы

Мы предоставляем гарантию на данную кухонную вытяжку сроком на 3 года. Если Вы пользовались вытяжкой согласно данной Инструкции, но поломка все же произошла, обратитесь в ближайший сервисный центр.

Для осуществления гарантийного обслуживания Вам необходимо предъявить чек на покупку бытового устройства вместе с гарантийным талоном, который обязан быть заполнен Продавцом во время продажи. Требуется заполнения Гарантийного талона.

В ином случае гарантийные обязательства не действительны.

Срок службы кухонной вытяжки — 7 лет.

Гарантия не распространяется, если:

- Нарушены требования, указанные в настоящей Инструкции или Гарантийном талоне.
- Вытяжка использовалась в промышленных или других целях.
- Дата производства была исправлена, и ее трудно разобрать.
- Истек срок гарантии.
- Имели место некачественная установка, неправильное, неосторожное, неряшливое использование.
- Электрическое напряжение сети не соответствует требованиям Инструкции на вытяжку.
- Повреждение было вызвано инородным телом.
- Вытяжка проходила ремонт на неуполномоченной сервисной станции, или при ремонте были использованы запасные части другого производителя.

По окончании срока гарантии все регламентные работы, ремонт и замены запасных частей являются платными.

Изделие произведено в соответствии с европейскими стандартами и прошло сертификацию.



Данная инструкция предназначена для следующих моделей бытовых кухонных вытяжек:

ABELIA, AMARANTH, BEGONIA, BERGIA, CAMELLIA, CANNA, GASTERIA,
LILIA, MAGNOLIA, MILTONIA, MUSA, PETUNIA, ROSALIA, RUMIA, RUTA,
SALVIA, STEVIA, TORENIA, VERBENA, ZEBRINA, ZINNIA.

Уважаемый покупатель,

Спасибо, что Вы выбрали продукцию торговой марки “MBS”.

Производитель

ГУАНДОНГ АТЛАН ЭЛЕКТРОНИК АППЛАЙНС МАНУФЭКЧЕРЕР КО., ЛТД.
12 3 ИСТ РОАД, ДЖАНКУИ АВЕНЮ, ЛЕЛЬЮ, ШУНДЕ, ФОШАНЬ, ГУАНДОНГ, 528323, КИТАЙ.
ДЛЯ МБС СТАРС ГРУП АГ.

Серийный идентификационный номер

(Указан в гарантийном талоне, в наклейке на моторе, в наклейке на коробке).

2011 01 01 170

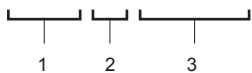

1 – год
2 – месяц
3 – серийный номер изделия

Құрметті сатып алушы!

MBS сауда белгісінің асүй түтін шығарғышын таңдағаныңыз үшін рақмет.

Пайдалану алдында осы нұсқаулықпен мұқият танысып шығыңыз.

Асүй түтін шығарғышын монтаждауды және қосуды тек сервистік орталық маманы осы нұсқаулықта берілген ережелерге сай орындауы керек.

Түтін шығарғыштың электр параметрлерінің электр желі параметрлеріне сай екенін тексеріңіз.

Өндіруші (жабдықтаушы) осы нұсқаулықтағы нұсқауларды орындамау нәтижесіндегі асүй түтін шығарғышының бұзылуына немесе зақымдалуына жауапкершілік алмайды.

Жалпы ережелер

Асүй түтін шығарғыштарының осы сериясын (бұдан әрі - Тұрмыстық құрылғы) жасау үшін жоғары сапалы және экологиялық тұрғыдан қауіпсіз материалдар қолданылған. Барлық жинақтаушы бұйымдар сынаудан өтті және қажет еуропалық және ресейлік стандарттарға сай.

Осы серияның асүй түтін шығарғыштары заманауи дизайнымен ерекшеленеді және өзінде мыналарды біріктіреді:

- жоғары қуат;
- төмен шу деңгейі;
- ыңғайлылық және пайдалану жеңілдігі;
- төмен қуат тұтыну;
- сүзгілерді тазалау (ауыстыру) жеңілдігі.

- Өндіруші (жабдықтаушы) қауіпсіздік шараларын қолданбау нәтижесінде тұрмыстық құрылғы бұзылған жағдайда өзінен жауапкершілікті алады.
- Бұл тұрмыстық құрылғы тек тұрмыстық қолдануға арналған. Кез келген өндірістік қолдануға тыйым салынады.
- ҚАУІПТІ және рұқсат етілмеген!!! Осы тұрмыстық құрылғының қандай да бір құрамдас бөлігін өз бетінде модификациялау.
- Қосқан кезде тек жерге қосылған электр розеткасын қолдану керек.
- Бөлмедегі электр кернеу тұрмыстық құрылғы сипаттамаларына сай екенін тексеріңіз.
- Балаларға тұрмыстық құрылғыны өз бетінше қосуға жол бермеңіз.
- Түтін шығарғышты күтуге қатысты қандай да әрекеттерді орындау алдында оның электр қуатынан өшірулі екенін тексеріңіз.
- Түтін шығарғыштың сору қуаты нашарламауы үшін жүйелі түрде алюминий сүзгілерді тазалауды және көмір сүзгілерін ауыстыруды орындап отыру керек.

- Тұрмыстық құрылғының шығаратын құбырында басқа мақсаттағы құбырлармен (мысалы, түтіндікпен, жылыту құбырымен немесе басқа құбырмен) жалпы арнасы болмауы керек.
- Газ плиталарының жанарғыларын ашық жалынмен қалдырмаңыз, бұл түтін шығарғыштың бүлінуіне әкелуі мүмкін.
- Егер қандай да ақаулар пайда болса, сервистік қызметке хабарласыңыз.

*Жалпы кескін сіздің
үлгіден басқаша
болуы мүмкін*

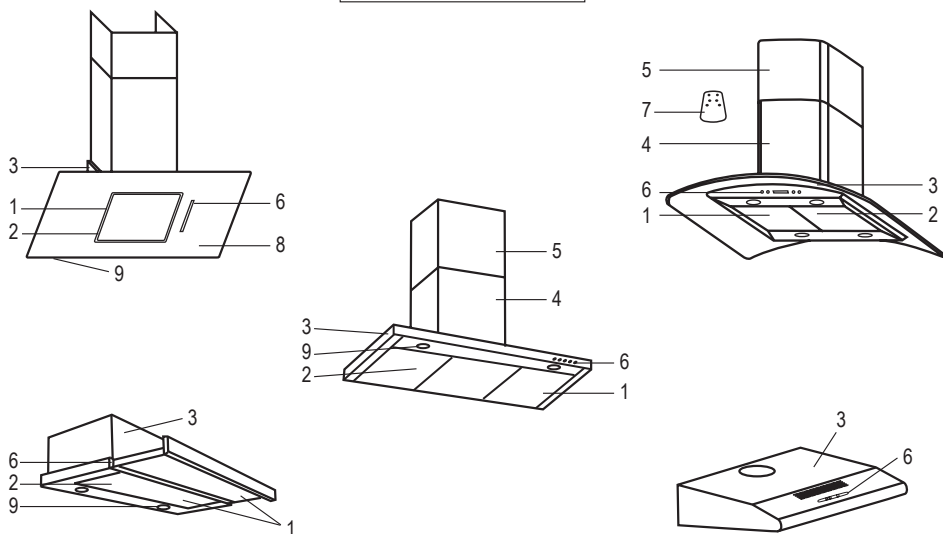

Сипаттама

1. Алюминий май сүзгілері
2. Көмір сүзгілері (рециркуляция режимі үшін)
3. Түтін шығарғыштың күмбезі
4. Негізгі шығаратын буын
5. Қосымша шығаратын буын
6. Басқару тақтасы
7. Қашықтан басқару пульті (кейбір үлгілерде)
8. Шыны қақмаңдай
9. Шамдар

ЖИЫНТЫҚ

<p>Сәндік қорап: сыртқы — 1 дана, ішкі — 1 дана Фланец + клапан — 1 дана Гофра — 1 дана Бекіткіш — 1 орама Нұсқаулық — 1 дана Қорап — 1 дана</p>	<p>ABELIA 160/190 GLASS BLACK ABELIA 160/190 GLASS WHITE BEGONIA 160 INOX BERGIA 160/190 INOX CAMELLIA 160/190 WHITE GASTERIA 160 INOX MAGNOLIA 160 IVORY/BLACK MUSA 160/190 INOX ROSALIA 160/190 GLASS BLACK RUTA 150/160/190 GLASS RUTA 150/160/190 BLACK TORENIA 160/190 GLASS VERBENA 160 IVORY/BLACK</p>
<p>Сәндік қорап — 1 дана Фланец + клапан — 1 дана Гофра — 1 дана Бекіткіш — 1 орама Нұсқаулық — 1 дана Қорап — 1 дана</p>	<p>AMARANTH BLACK/WHITE ISLAND LILIA 135 INOX LILIA 160/190 GLASS MILTONIA 135 ISLAND INOX MILTONIA 160/190 ISLAND GLASS PETUNIA 160 INOX/BLACK/WHITE STEVIA BLACK/WHITE</p>
<p>Фланец + клапан — 1 дана Бекіткіш — 1 орама Нұсқаулық — 1 дана Қорап — 1 дана</p>	<p>CANNA 260 BLACK GLASS CANNA 260 WHITE GLASS</p>
<p>Фланец — 1 дана Бекіткіш — 1 орама Нұсқаулық — 1 дана Қорап — 1 дана</p>	<p>RUMIA 150 INOX/WHITE/BLACK/IVORY/BROWN RUMIA 160 INOX/WHITE/BLACK/IVORY/BROWN</p>

<p>Сәндік қорап: сыртқы — 1 дана, ішкі — 1 дана Телескоптық түтін шығарғышты бекіту жақтауы — 1 дана Фланец + клапан — 1 дана Гофра — 1 дана Бекіткіш — 1 орама Нұсқаулық — 1 дана Қорап — 1 дана Қашықтан басқару пульті — 1 дана</p>	<p>SALVIA 190 ISLAND INOX (қашықтан басқару пульті бар)</p> <p>ZINNIA 190 ISLAND GLASS (қашықтан басқару пульті бар)</p>
<p>Сәндік қорап: сыртқы — 1 дана, ішкі — 1 дана Телескоптық түтін шығарғышты бекіту жақтауы — 1 дана Фланец + клапан — 1 дана Гофра — 1 дана Бекіткіш — 1 орама Шыны — 1 дана (ZEBRINA 190 INSEL GLASS) Нұсқаулық — 1 дана Қорап — 1 дана</p>	<p>ZEBRINA 160 ISLAND INOX ZEBRINA 190 ISLAND GLASS</p>

Жұмыс қарқындылығы

- Асүй түтін шығарғышында 2-5 жұмыс жылдамдығы бар (модификацияға байланысты).
- Бірқатар түтін шығарғыштар «Уақыт таймерімен» жабдықталған.
- Тамаз әзірлеу қарқындылығына сәйкес жылдамдықты қолданыңыз.

Жұмыс режимі

- Асүй түтін шығарғышы екі түрлі режимде жұмыс істей алады — бағытталған және рециркуляция режимі. Бағытталған режим пайдаланылған ауа вентиляциялық шығаратын құбыр арқылы тікелей шығарылған жағдайда қолданылады. Рециркуляция режимі пайдаланылған ауаны сыртқа шығару мүмкіндігі болмаған жағдайда қолданылады.
- БАҒЫТТАЛҒАН РЕЖИМ: бұл режимде тек алюминий май сүзгілері қолданылады.
- РЕЦИРКУЛЯЦИЯ РЕЖИМІ: сүзгілердің екі түрі де қолданылады – алюминий май және көмір. Көмір сүзгілері асүй бөлмесіне қайтадан берілетін ауа иістерін тазалауды қамтамасыз етеді.

Ескертпе. Көмір сүзгілерін ауыстыруды 6 айда 1 реттен сирек емес орындау керек.

MBS түтін шығарғыштарында басқару тақталараның келесі түрлері қолданылады:

- Сенсорлық

CANNA

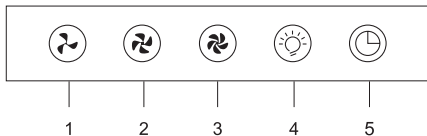

- 1 – бірінші жылдамдық
- 2 – екінші жылдамдық
- 3 – үшінші жылдамдық
- 4 – артқы жарық
- 5 – таймер (түтін шығарғышты 5 минуттан кейін автоматты түрде өшіру)

ABELIA / CAMELLIA / ROSALIA

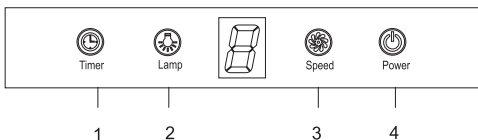



- 1 – қосу / өшіру
- 2 – жылдамдық
- 3 – жарықтандыру
- 4 – таймер

1 – Ашаны розеткаға қосыңыз. Параметрлер көрсетілген ЖК монитордың артқы жарығы пайда болып, 30 секундтан кейін кетеді.

2 – Өзірлеу беті аумағының үстіндегі жарықтандыруды қосу үшін  , пиктограммасын бір рет басыңыз. Жарықтандыруды өшіру үшін осы пиктограмманы қайтадан түртіңіз.

3 – Мотор жылдамдығын басқаруда 3 деңгей бар: төмен, орташа, ең жоғары.

Төмен жылдамдықты қосу үшін  пиктограммасын бір рет, орташа жылдамдықты қосу үшін екі рет, ең жоғарыға жету үшін үш рет басыңыз. Жұмыс барысында жылдамдықты мүмкін басқару “төмен-орташа-ең жоғары-төмен-орташа...” циклы бойынша орын алады.

4 –  өшіргіш пиктограммасын бір рет түртіңіз, түтін шығарғыш моторы алдыңғы рет жұмыс істеген жылдамдықта жұмыс істей бастайды.

 пиктограммасын қайтадан түртіңіз, мотор өшеді.

5 – Таймер тиісті түйме арқылы сорғыш кез келген жылдамдықта жұмыс істеген кезде ғана іске қосылады. Сорғышты сөндіру уақыты 9 минутты құрайды. Таймерді қосқан кезде, дисплейде минуттардың кері санағы басталады. 9 минут өткеннен кейін, сорғыш автоматты түрде сөнеді. Кері санақ қазірдің өзінде таймер түймесін қайтадан басу осы функцияны өшіреді.

● Электрондық

ZEBRINA, (MUSA, TORENIA ескі үлгілері үшін)

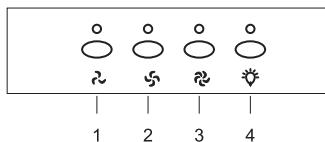

- 1 – бірінші жылдамдық
- 2 – екінші жылдамдық
- 3 – үшінші жылдамдық
- 4 – артқы жарық

MUSA, TORENIA

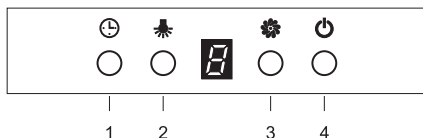

- 1 – қосу / өшіру
- 2 – жылдамдық
- 3 – жарықтандыру
- 4 – таймер

- 1 – Ашаны розеткаға қосыңыз. Параметрлер көрсетілген ЖК монитордың артқы жарығы пайда болып, 30 секундтан кейін кетеді.
- 2 – Өзірлеу беті аумағының үстіндегі жарықтандыруды қосу үшін пиктограммасын бір рет басыңыз. Жарықтандыруды өшіру үшін осы пиктограмманы қайтадан түртіңіз.
- 3 – Мотор жылдамдығын басқаруда 3 деңгей бар: төмен, орташа, ең жоғары. Төмен жылдамдықты қосу үшін пиктограммасын бір рет, орташа жылдамдықты қосу үшін екі рет, ең жоғарыға жету үшін үш рет басыңыз. Жұмыс барысында жылдамдықты мүмкін басқару “төмен-орташа-ең жоғары-төмен-орташа...” циклы бойынша орын алады.
- 4 – өшіргіш пиктограммасын бір рет түртіңіз, түтін шығарғыш моторы алдыңғы рет жұмыс істеген жылдамдықта жұмыс істей бастайды. пиктограммасын қайтадан түртіңіз, мотор өшеді.
- 5 – Таймер тиісті түйме арқылы сорғыш кез келген жылдамдықта жұмыс істеген кезде ғана іске қосылады. Сорғышты сөндіру уақыты 9 минутты құрайды. Таймерді қосқан кезде, дисплейде минуттардың кері санағы басталады. 9 минут өткеннен кейін, сорғыш автоматты түрде сөнеді. Кері санақ қазірдің өзінде таймер түймесін қайтадан басу осы функцияны өшіреді.

AMARANTH, LILIA, MILTONIA, PETUNIA, STEVIA

1 ауыстырғыш

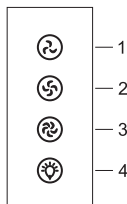

- 1 – бірінші жылдамдық
- 2 – екінші жылдамдық
- 3 – үшінші жылдамдық
- 4 – артқы жарық

2 ауыстырғыш

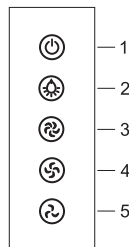

- 1 – өшіру
- 2 – артқы жарық
- 3 – үшінші жылдамдық
- 4 – екінші жылдамдық
- 5 – бірінші жылдамдық

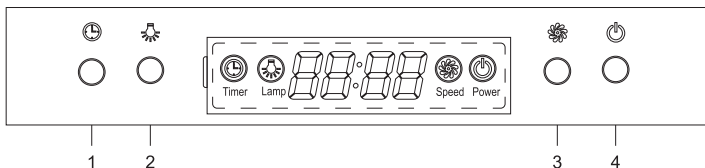

- 1 – таймер
2 – жарықтандыру
3 – жылдамдық
4 – қосу / өшіру

- 1 – Ашаны розеткаға қосыңыз. Параметрлер көрсетілген ЖК монитордың артқы жарығы пайда болып, 30 секундтан кейін кетеді.
- 2 – Әзірлеу беті аумағының үстіндегі жарықтандыруды қосу үшін түймесін бір рет басыңыз. Жарықтандыруды өшіру үшін осы түймені қайтадан басыңыз.
- 3 – Мотор жылдамдығын басқаруда 3 деңгей бар: төмен, орташа, ең жоғары. Төмен жылдамдықты қосу үшін түймесін бір рет, орташа жылдамдықты қосу үшін екі рет, ең жоғарыға жету үшін үш рет басыңыз. Жұмыс барысында жылдамдықты мүмкін басқару “төмен-орташа-ең жоғары-төмен-орташа...” циклы бойынша орын алады.
- 4 – өшіргіш түймесін бір рет басыңыз, түтін шығарғыш моторы алдыңғы рет жұмыс істеген жылдамдықта жұмыс істей бастайды. түймесін қайтадан басыңыз, мотор өшеді.
- 5 – Сағатты/таймерді қолдану :

Сағат.

Әдепкі бойынша 12:00 уақыты орнатылған. Дәл осы уақыт түтін шығарғышты желіден әр өшіргеннен кейін пайда болады және оны қайта орнату керек болады.

- 1) Уақыт түтін шығарғыш өшірулі күйде орнатылады.
- 2) Дисплейдің бірінші екі сегменті (сағат) жыпылықтай бастау үшін үстінде саусақты 2-5 секунд бойы ұстап тұрыңыз **00:00**. түймесін басу арқылы сағатты қосуға болады, ал түймесін басқанда сағат азаяды. түймесі “23” мәніне дейін жоғары қарай жұмыс істеуге әкеледі, түймесі мәнді “00” мәніне дейін төмендетеді.
- 3) түймесін қайтадан басыңыз, дисплейдің минуттарға жауап беретін соңғы екі сегменті **00:00** жыпылықтай бастайды. көмегімен дәл осылай әрекет етіңіз (“59” мәніне дейін) және (“00” мәніне дейін).
- 4) түймесін үшінші рет басқанда сіз уақытты орнатуды растайсыз және осы режимнен шығасыз.

Кейінге қалдырылған өшіру таймері.

Түтін шығарғыш моторы жұмыс істеп тұрғанда оны өшіру таймерін орнатуға болады.

- Бұл үшін түймесін басыңыз, минуттар түріндегі қажет таймер уақытын көмегімен қосыңыз (немесе көмегімен азайтыңыз. Дисплейдің ақпараттық сегменттерінің ақпаратына **00:00** қараңыз, содан кейін қайтадан басумен таймер параметрлерін растаңыз. На сегменттер дисплея **00:00** дисплей сегменттерінде кері санақ басталады, “00:00” мәніне жеткенде түтін шығарғыш моторы өшеді.

- Механикалық түймелік

BERGIA, GASTERIA, RUTA, VERBENA

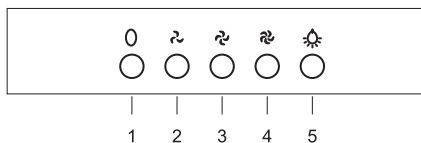

- 1 – өшіру
- 2 – бірінші жылдамдық
- 3 – екінші жылдамдық
- 4 – үшінші жылдамдық
- 5 – артқы жарық

MAGNOLIA

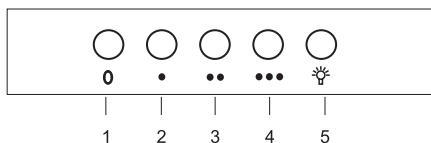

- 1 – Вентиляторды өшіру
- 2 – Вентилятордың төмен жылдамдығын қосу
- 3 – Вентилятордың орташа жылдамдығын қосу
- 4 – Вентилятордың жоғары жылдамдығын қосу
- 5 – Артқы жарықты қосу немесе өшіру

- Механикалық слайдерлік

RUMIA

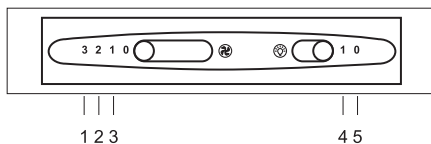

- 1 – үшінші жылдамдық
- 2 – екінші жылдамдық
- 3 – бірінші жылдамдық
- 4 – артқы жарықты қосу
- 5 – артқы жарықты өшіру

BEGONIA

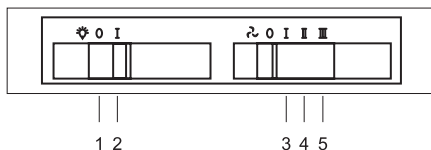

- 1 – артқы жарықты өшіру
- 2 – артқы жарықты қосу
- 3 – бірінші жылдамдық
- 4 – екінші жылдамдық
- 5 – үшінші жылдамдық

Ескертпе. Егер желідегі кернеу тұрақты емес болса, сағат қалуы мүмкін.

Түтін шығарғышты күту және профилактикалық қызмет көрсету

- Осы тұрмыстық құрылғының қызмет мерзімін ұзарту үшін оған жүйелі түрде профилактикалық күту жасау керек.

НАЗАР АУДАРЫҢ!!!

Асүй түтін шығарғышына қызмет көрсету алдында ашаны электр желісінің розеткасынан суырып, электр қуатын өшіріңіз.

Ескертпе. Егер аша немесе электр сымы зақымдалған болса, оларды сервисті орталыққа хабарласып ауыстыру керек.

- Түтін шығарғыш корпусының сыртқы беттерін тазалау үшін абразивтік тазалау заттарын, тегістеу щеткаларын, металл жөкелерді және еріткіштерді қолданбаңыз, бұл беттердің түзетілмейтін зақымдарын тудыруы мүмкін.
- Моторға және түтін шығарғыштың электрондық бөліктеріне судың тиюіне жол бермеңіз.

Сүзгілерді, жарық шамдарын тазалау және ауыстыру

- **Май сүзгісі алюминий қоспасынан жасалған.** Ешқашан оны бөлшектеуге тырыспаңыз.
- Ласталған май сүзгісі қозғалтқыш арқылы ауа ағынын шектейді және оның қызып кету және істен шығу себебіне айналуы мүмкін. Сүзгіде майдың тым көп жиналуы өрт қаупін тудырады.
- Қолдану қарқындылығына байланысты, бірақ айына бір реттен сирек емес, май сүзгісін шығару және тазалау керек. Май сүзгісін тазалағанда келесі ережелерді қатаң орындаңыз:

Сүзгіні температурасы 30°C таза суға салыңыз, жуу затын қосыңыз және 2-3 минутқа жібітіңіз. Қолғап киіңіз және жұмсақ губкамен тазалаңыз. Тазалау процесінде күш салмаңыз, бұл сүзгі торларының зақымдалуына әкелуі мүмкін.

Сүзгілерді ыдыс жуу машинасында жумаңыз.

Содан кейін алюминий май сүзгілерін мұқият жуу және құрғату кере.

- **Көмір сүзгілері** (тек рециркуляция режимінде қолданылады) қайтадан пайдалануға жарамсыз және ауыстырылуы керек. Көмір сүзгілерінің қызмет мерзімі түтін шығарғышты қолдану жиілігіне және әзірленетін тамақ түріне байланысты.

Ескертпе. Көмір сүзгілерін ауыстыруды 6 айда 1 реттен сирек емес орындау керек.

- **Жарық шамдарын ауыстыру** тек электр қуаты өшірулі күйде орындалады. Шамдарды ауыстыру үшін май сүзгісін шешу керек. Жаңа шам бастапқы шамның электр параметрлеріне (кернеу және қуат) қатаң сәйкес болуы керек.
- Түтін шығарғыштарда галогендік шамдарды ауыстырғанда тек алюминий рефлекторы (шағылыстырғышы) бар шамдарды қолданыңыз. Дихромдық рефлекторды қолдану электр патронның тым қызып кетуіне әкелуі мүмкін.
- Жарықтандыру жүйесі тек тамақ әзірлеу процесінде жұмыс істеуге арналған. Оны бөлмені жарықтандыру мақсатында ұзақ уақытқа қоспау керек.

Асүй түтін шығарғышын монтаждау

НАЗАР АУДАРЫҢЗ!!!

Әр түрлі монтаждау шарттарына байланысты асүй түтін шығарғышы әмбебап бекіту болттарымен жабдықталмайды. Монтаждауды тек өкілетті сервистік орталық маманы орындайды.

- Монтаждауды бастау алдында түтін шығарғыш толығымен жұмысқа қабілетті екеніне және механикалық зақымдар (сызаттар, сүйкелуден ескірген жерлер және т.б.) жоқ екеніне көз жеткізіңіз.
- Монтаждауды бастау алдында (түтін шығарғышты вентиляциялық арнаға қосқан жағдайда) вентиляциялық арнаның жұмысқа қабілеттілігіне, табиғи тарту күші бар екеніне көз жеткізіңіз. Тарту күші болмаса, түтін шығарғышты вентиляциялық арнаға қосуға болмайды.
- Вентиляциялық арнаға қосуды жинақтағы диаметрі 150 мм (кейбір эконоом сыныбының үлгілерінде 120 мм) гофро-ауа шығарғышпен орындау керек. Жалғастырғыш тетіктерді және диаметрі азырақ ауа шығарғыштарды қолдануға болмайды. Ауа шығарғыш диаметрін азайту шудың артуына және түтін шығарғыш жұмысы тиімділігінің азаюына әкеледі және түтін шығарғыштың бұзылу (бұл кепілдіктен алуға әкеледі) себебі болуы мүмкін.
- Жинақтағы емес ауа шығарғышты және шаршы немесе тікбұрышты қимасы бар ауа шығарғышты қолданғанда ауа шығарғыштың қимасының ауданы жинақтағының ауданынан кішірек болмауы керек (150 мм шығысы бар түтін шығарғыштарда — $S = 17700 \text{ мм}^2$, 120 мм шығысы бар түтін шығарғыштарда — $S = 11300 \text{ мм}^2$)
- Түтін шығарғышты рециркуляция режимінде қолданғанда көмір сүзгілерін (жинаққа кірмейді) орнату және ауаның еркін шығуын қамтамасыз ету керек. Жоғарғы карниз бар болған жағдайда онда жинақтағы ауа шығарғышты өткізетін тесік жасау керек.
- Жинақтағы ашасы бар қуат сымын ұзартуға болмайды. Қол жеткізу мүмкін болуы үшін түтін шығарғышты 220 В желіге сәндік қорап артында орналасуы керек (әдетте) жерге қосу бар розетка арқылы қосылуы керек, өйткені түтін шығарғышқа қызмет көрсетудің барлық әрекеттері (тазалау, шамдарды ауыстыру және т.б.) тек түтін шығарғыш желіден өшірулі кезде орындалуы керек.
- Ас үй түтін шығарғышын монтаждау үшін қабырғаның немесе асүй қоршамдарының берік негізі және оған бекітуге арналған сәйкес болттар қолданылады.
- Асүй түтін шығарғышын орнату алдында монтаждау орындалатын орынды мұқият тазалау және бөгде заттарды алу керек.
- Түтін шығарғышты үлгі (әдетте үлгі ретінде қабырғаға бекіту тақтайшалары немесе түтін шығарғыштың орнату тесіктері қызмет етеді) бойынша көлденең жазықтықта (түтін шығарғыш корпусы) және тік жазықтықта (түтін шығарғыштың шығаратын қорабы) монтаждау керек.
- Асүй түтін шығарғышын бағытталған жұмыс режимінде (рециркуляциясыз) қолданған жағдайда вентиляциялық шығаратын құбырда мақсаты басқа құбырлармен (мысалы, түтіндік, жылыту құбыры және т.б.) жалпы арнасы болмауы керек. Вентиляциялық құбырдың иілу бұрышы $\geq 120^\circ\text{C}$ болуы керек. Түтін шығарғыштың шығару құбырын вентиляциялық үй арнасына қосу алдында сіздің үй басқармаңыздағы маманнан кеңес алыңыз.
- Әзірлеу беті (қыздыру беті) және түтін шығарғыштың төменгі жазықтығы арасындағы ең аз қашықтық келесідей болуы керек:
 - электр плиталар үшін 700 мм;

- газ немесе біріктірілген плиталар/беттер үшін 800 мм.

- Түтін шығарғыш әйнегі мен сол жақтағы және оң жақтағы асүй жиһазы/қабырғалар/ т.б. арасындағы ең аз қашықтық 5 мм болуы керек.
- Құрылғы орнатылатын бөлмені тұрақты түрде желдетіп тұру керек.

ZEBRINA түтін шығарғышы үшін:

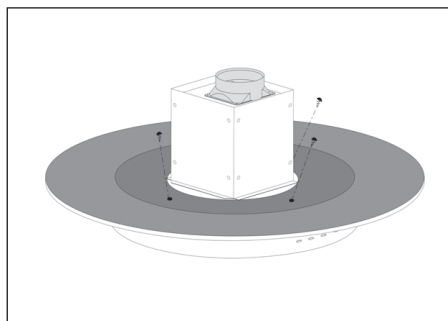
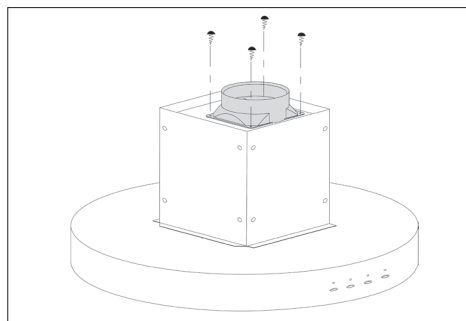
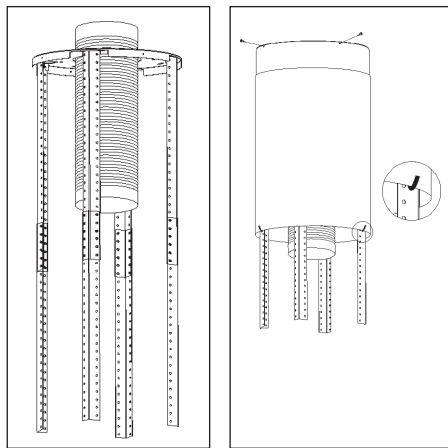
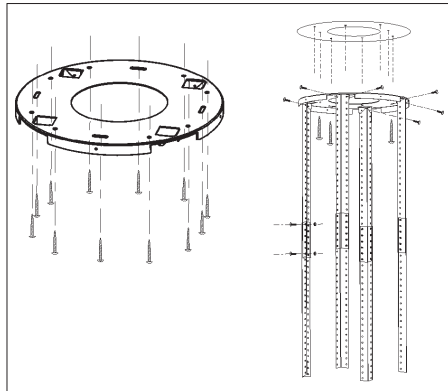
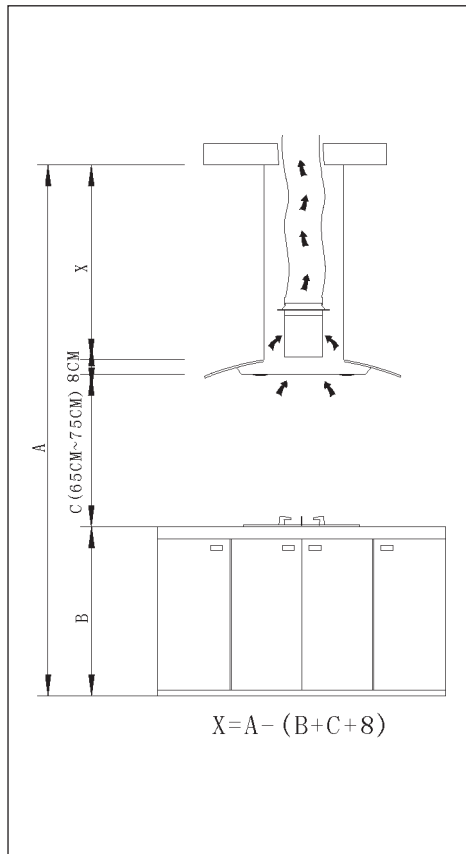

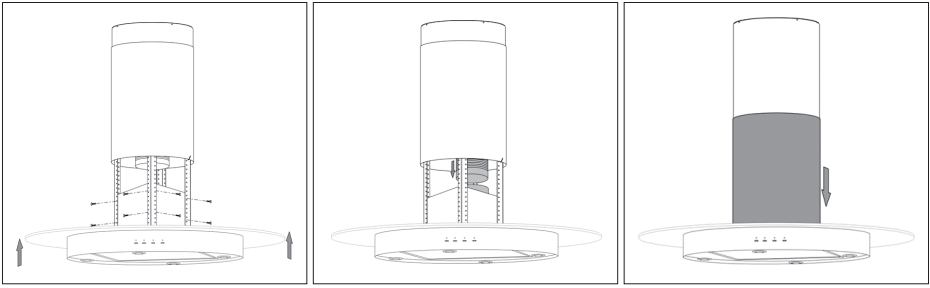

ZINNIA түгін шығарғышы үшін:

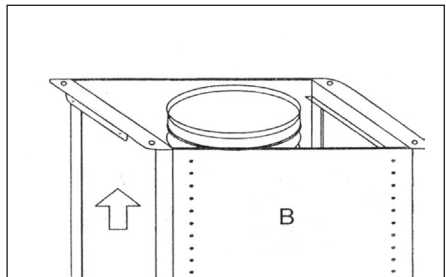
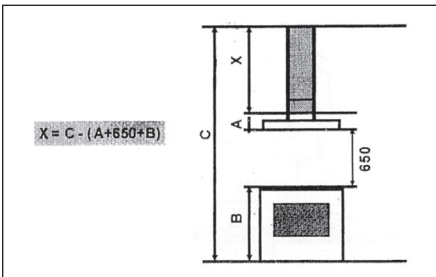
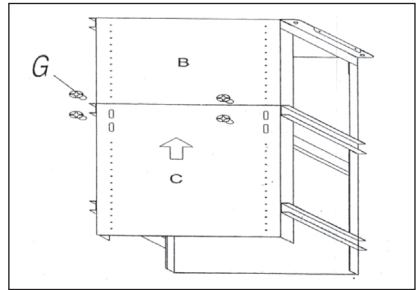
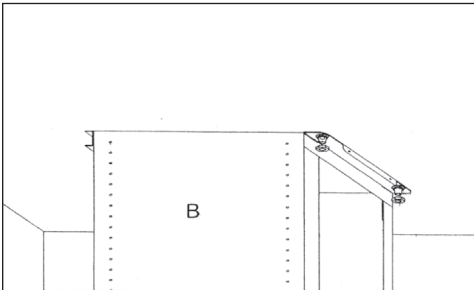
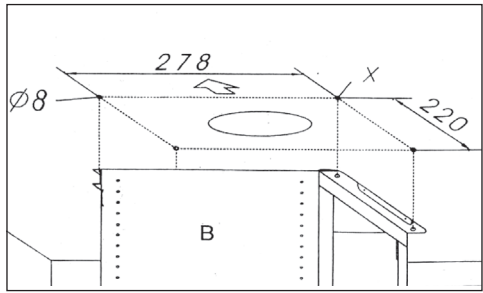
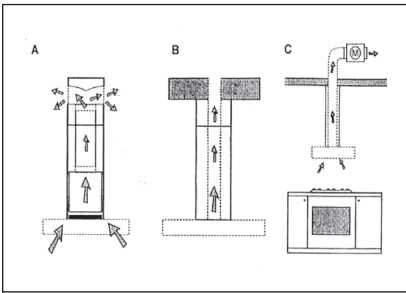

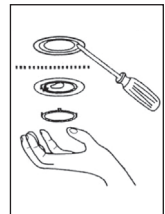
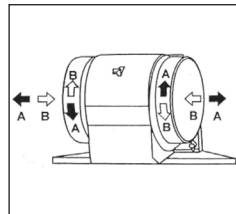
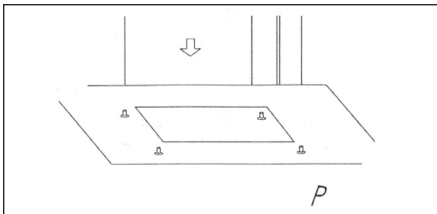
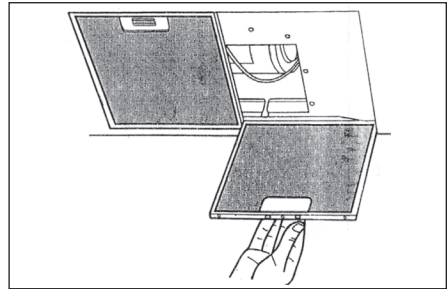
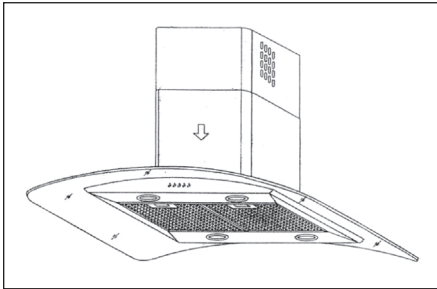
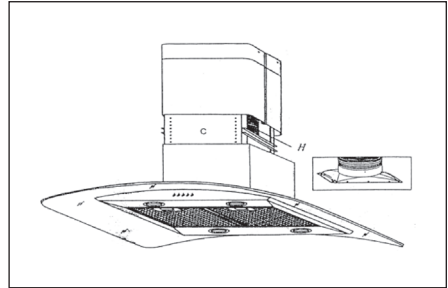
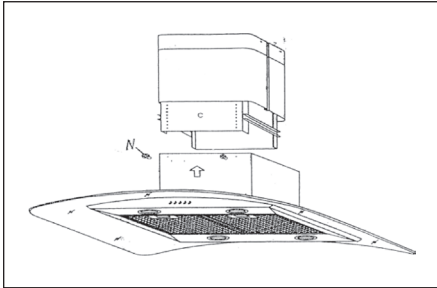
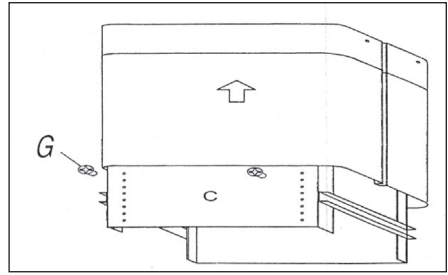
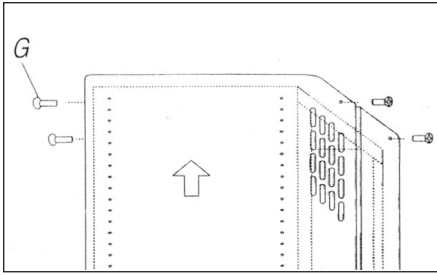

ОРНАТУ (СЫРТҚЫ БУЛЫҚ) V-ТӘРІЗДІ ЖАПҚЫШТЫ МОНТАЖДАУ сору үшін AMARANTH / MILTONIA / STEVIA / LILIA / PETUNIA

Егер асханалық ауа сорғышта V-тәрізді етіп жасалған жапқыш 1 болмаса, онда жапқыштың корпусына жартылай дөңгелекті келгенжарты бөліктерді орнатқаныңыз жөн. Суретте V-тәрізді жапқышты монтаждаудың мысалы ғана келтірілген, мұндағы шығу тесігінің түрі нақты үлгісіне және сырт пішініне байланысты келеді.

V-тәрізді жапқышты 1 монтаждау үшін сізге керек, ол:

- Корпустағы 6 екі жарты бөлікті 2 монтаждау;
- Сұққышты 3 жоғары қарай бағыттау;
- Ось 4 корпустағы тесікке 5 орнату;
- Көрсетілген әрекетті екінші жарты бөлікке қайталап жасаңыз.

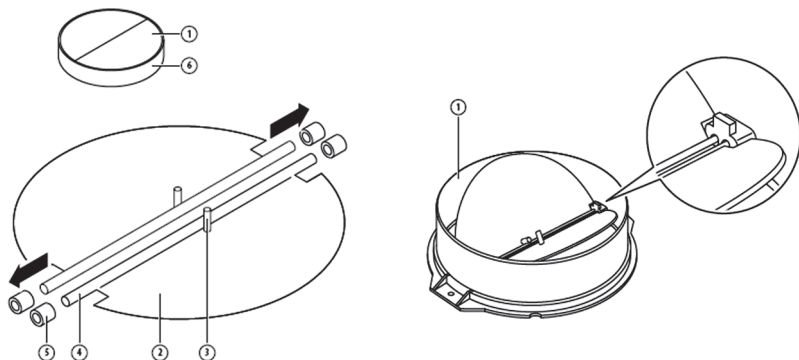

ОРНАТУ сору үшін STEVIA / LILIA

1. Орнатпас бұрын құрылғыны сәндіріңіз және оны электр розеткасынан ажыратыңыз.



2. Асханалық ауа сорғышының еңқолайлы болуын қамтамасыз ету үшін ас пісіру бетінен алғандағы ара қашықтығы 65–75 см болатындай етіп орнатыңыз, 1 сур. қараңыз.

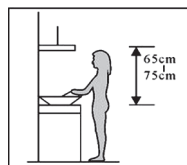

1 сур.

3. Монтаждау жүргізілетін орынның биіктігін анықтап алғаннан кейін, қабырғаның қажетті жерінен 3 тесіктіф8 бұрғылап тесіңіз.

inside chimney bracket

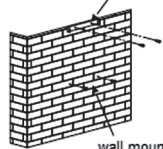

wall mounted screw

2 сур.

4. Тесікке бітеуіштерді орнатыңыз, ауа сорғышының корпусын қатайту үшін бітеуіштерге ST4 X 30 мм болатын 2 бұранда жартылай ұзыннан бұрап кіргізіңіз, 2 сур. қараңыз.

5. Установите V-образную заслонку и преобразователь в

выходное отверстие тесігіне V-тәрізді жапқышты және өңдегішті орнатыңыз және оларды оқшаулағыш таспамен қатайтыңыз. Өңдегіштің шығу тесігіне кеңейтетін немесе қысатын құбыр-өтемдеуішті орнатыңыз және қамытпен бекітіңіз. Кеңейтетін құбыр жеткізілім жиынтығына кірмейді, 3 сур. қараңыз.

6. Ауа сорғышты қабырғаға бұрап кіргізілген бұрандаға іліп қойыңыз, 4 сур. және 5 сур. қараңыз. Асханалық ауа сорғышын бұрандаға орнатыңыз және корпусын сақтандырғыш бұрандамен бекітіңіз. Ескерту: Диаметрі 6 мм болатын екі сақтандырғыш тесік корпустың артқы жағында орналасқан.

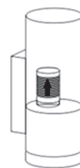

3 сур.

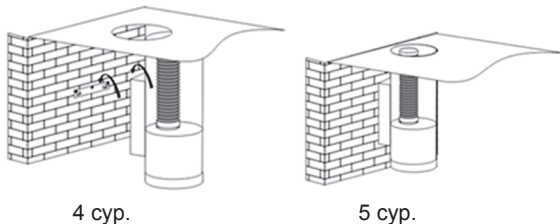

4 сур.

5 сур.

ОРНАТУ сору үшін AMARANTH / MILTONIA

Егер шығу тесіктері сыртқа қарайтын болса, онда асқаналық ауа сорғышын ауа өткізгіш сорғысы (эмальданған алюминий иілгіш құбыры немесе ішкі диаметрі 150 мм болатын тұтанбайтын материал) арқылы жалғауға болады, төмендегі сур. қараңыз.

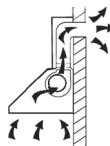

1. Орнатпас бұрын құрылғыны сөндіріңіз және оны электр розеткасынан ажыратыңыз.



2. Асханалық ауа сорғышының еңқолайлы болуын қамтамасыз ету үшін ас пісіру бетінен алғандағы ара қашықтығы 65–75 см болатындай етіп орнатыңыз, 1 сур. қараңыз.

3. Қауіпсіздікті қамтамасыз ету мақсатында төбесі 120 кг кем емес жүкті көтере алатындай, ал қалыңдығы 30 мм асатындай етіп есептелу керек. Асханалық ауа сорғышы үшін қарастырылған жердің төбесіне Ф170 мм болатын тесікті бұрап тесіңіз.

4. Монтаж панелін қолдана отырып, төбеге 9 тесікті бұрғылап тесіңіз. Ағаш төбелер үшін ST6 X 40 мм болатын 9 бұрданың көмегімен монтаж панелін, ал бетонды төбелер үшін 6 анкерлік бұрданың көмегімен панельді қатайтыңыз, 2 сур. қараңыз.

5. 1 сурет бойынша бұрыштық профильдің ұзындығын есептеңіз. Бұрыштық профильді және тіреуішті бекіту үшін М4 X 10 болатын 18 бұрданы, М4 сомынын және тығырықты қолданыңыз (Бұрыштық профиль 100 мм-ден артық аралықта кіру керек), 3 сур. қараңыз.



Рис. 1



2 сур.

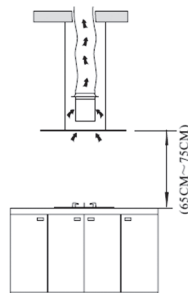
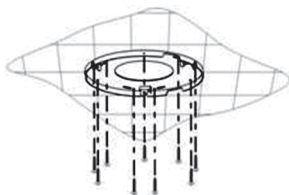
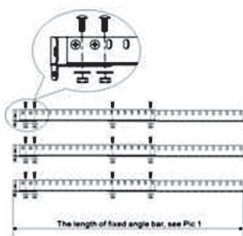

3 сур.

6. М4 X 10 болатын 6 бұрданың көмегімен бұрыштық профильді асханалық ауа сорғышы корпусына бекітіңіз және құбыр-өтемдеуішті орнатыңыз, 4/5 сур. қараңыз. Ішкі сорып алатын мұржаны орнатыңыз.

7. Үш бұрыштық профильге тіреуді орнатыңыз. Содан кейін оны М4 X 10 болатын 6 бұрданың, М4 сомынының және тығырықтың көмегімен бекітіңіз, 6 сур. қараңыз.

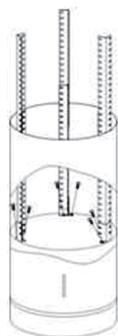

4 сур.

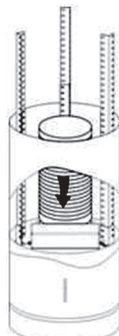

5 сур.



6 сур.

8. 7 сур. қараңыз, ішкі сорып алатын мұржаны асханалық ауа сорғышының корпусына орнатыңыз.

9. 8 сур. қараңыз, құрылғыны көтеріп, құбыр-өтемдеуішті төбеден шығарыңыз. Содан кейін М4Х10 болатын 6 бұрданың, М4 сомынының және тығырықтың көмегімен құрылғының бұрыштық профилін монтаж панеліне бекітіңіз.

10. 9 сур. қараңыз. Ішкі құбыр-өтемдеуішті созып, ST4X8 болатын 3 бұрданың көмегімен ішкі сорып алатын мұржаны монтаж панеліне бекітіңіз.



7 сур.

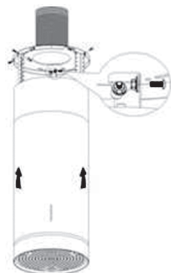

8 сур.



9 сур.

ОРНАТУ сору үшін PETUNIA

1. Орнатпас бұрын құрылғыны сөндіріңіз және оны электр розеткасынан ажыратыңыз.



2. Асханалық ауа сорғышының ең қолайлы болуын қамтамасыз ету үшін ас пісіру бетінен алғандағы ара қашықтығы 65–75 см болатындай етіп орнатыңыз, 1 сур. қараңыз.

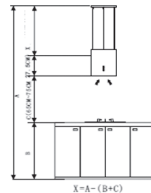

1 сур.

3. Қалыңдығы 30 мм-денасқанда немесе тең болғанда төбе 120 кг кем емес жүкті көтере алатындай болу керек.

4. М10Х 30 болатын бұрандалы төлкені монтаж панеліне орнатыңыз және бұрандалы төлкенің үстіңгі бөлігі монтаж панелінің үстіңгі бөлігіне шығып кетпеу үшін М10 екі сомынды пайдалана отырып, оны жақсылап тартыңыз, 2 сур. қараңыз.

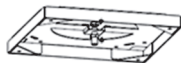

2 сур.

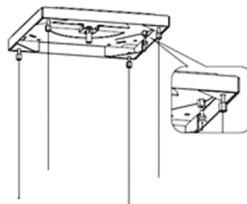

3 сур.

5. УМ5 Х 28 болатын төрт реттемелі бұранданы орнатыңыз, реттемелі бұранданың айналасына сым арқанды ораңыз, сым арқанды қажетті ұзындыққа дейін реттеңіз және барлық 4 сым арқанның ұзындығын шамамен бірдей етіп М4 Х 10 болатын ілмекті бұранданың көмегімен жақсылап тартыңыз, 3 сур. қараңыз. (Сым арқанның ұзындығын 1 сур. бойынша есептеңіз).

6. Монтаж панелін қолдана отырып, төбеге монтаждау тесігін бұрап тесіңіз. Монтаж панелі ағаш төбеге ST6 Х 40 мм болатын жасырын бастиегі бар өздігінен оятын 8 бұранданың (немесе бетонды төбеге 4 анкерлік бұранданың ф6 Х 60) көмегімен бекітілу керек, 4 сур. қараңыз.

7. Сәндік панельді монтаж панеліне бекітіңіз, 5 сур. қараңыз.

8. Ауа сорғышты сым арқанға іліңіз және ST4 Х 8 мм болатын жасырын бастиегі бар өздігінен оятын бұранданың көмегімен сым арқан шығып кетпейтіндей етіп қатайтыңыз, 6 сур. қараңыз.



4 сур.



5 сур.

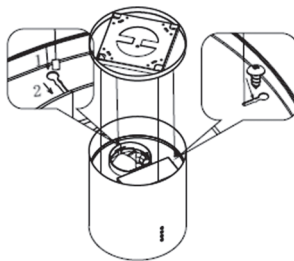

6 сур.

9. Сәндік панельді ысырыңыз, сол арқылы желіге қосуға арналған ауа сорғыштың бау сымын өткізіңіз. Электр тоғы соқпау үшін электр сымының оқшаулағыш таспамен дұрыс оқшауланғанына көз жеткізіңіз, 7 сур. қараңыз.

10. Сәндік панельді орнатыңыз, бір мезетте 4 сым арқанның арасындағы жүкті теңдей бөле отырып, ауа сорғышының қажетті деңгейде орналасуы үшін реттемелі бұранданы реттеңіз, сым тұтастырғышын пайдалана отырып, сым арқанның бойына қоректендіру бау сымын бекітіңіз, 8 сур. қараңыз. Орнату аяқталды.

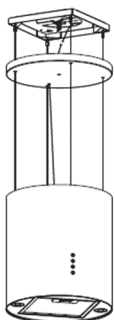

7 сур.

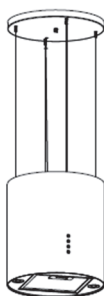

8 сур.

АУА ӨТКІЗГІШ СОРҒЫНЫ ОРНАТУ БОЙЫНША КЕҢЕС

Ауа өткізгіш сорғының тиімді болуын қамтамасыз ету үшін төменде берілген ережелерді қатаң түрде орындау керек:

- Құбыр-өтемдеуіштің ұзындығы барынша кіші және тік болу керек.
- Құбыр-өтемдеуіштің көлемін кішірейтуге және орналасуында шектеу болмау керек.
- Құбыр-өтемдеуішті қолдану кезінде қысымның жоғалуын төмендету мақсатында оны әрдайым созылған күйде орнату керек.
- Осы негізгі ережелерді сақтамау асханалық ауа сорғышы сипаттамасының нашарлауына әкеледі және шу деңгейін арттырады.
- Орнату бойынша кез келген жұмысты құзыретті маман немесе білікті электрик орындау керек.
- Асханалық ауа сорғыштағы ауа өткізгіш жүйесін желдеткіш жүйесіне, ендігіде қолданылып жатқан кез келген құрылғыға, мысалы қыздыру құбырына, газ құбырына, ыстық ауа құбырына жалғауға болмайды.
- Желдеткіш құбырдың иіліс бұрышы 120° кем болмау керек. Құбырды көлденең бағыттауыңыз керек немесе басқаша алсақ, құбыр бастапқы нүктеден сыртқы қабырғаға дейін көтерілу керек.
- Орнатқаннан кейін асханалық ауа сорғышының көлденең орналасқанына көз жеткізіңіз. Көлденең орнату ауа сорғышының бір бұрышына майдың жиналып қалуын болдырмайды.
- Орнату үшін таңдап алынған құбыр-өтемдеуіштің тиісінше стандарттарға сай және отқа төзімді екендігіне көз жеткізіңіз.

ЕСКЕРТУ:

- Қауіпсіздікті сақтау бойынша осы пайдалану жөніндегі нұсқаулықта ұсынылған өлшемдегі бұрандаларды немесе бекіту құрал-аспаптарын ғана қолдану керек.
- Бұрандаларды немесе бекіту құралдарын орнату кезінде осы ережелерді сақтамаудың салдары электр тогының соғуына әкелу мүмкін.

Түтін шығарғыштың техникалық сипаттамалары

Үлгілер	VERBENA	ZEBRINA, SALVIA, ZINNIA	TORENIA
Желі кернеуі	220В 50 Гц		
Ең көп жұмыстағы мотор қуаты	190 Вт		190 Вт
Шу деңгейі, ең аз	47 dB (A)		
Өнімділік	1030 м ³ /сағат – ауаның еркін шығуы		
Қысым	560 Па		
Жылдамдықтар	3		
Мотор түрі	Герметикалық		
Шамдардың түрі	Қызу 2 x 40 Вт	Галогендік 4 x 20 Вт	Галогендік 2 x 20 Вт
Қуат тұтыну сыныбы	A		

Үлгілер	LILIA, MILTONIA	ABELIA, AMARANTH, CAMELLIA, STEVIA, PETUNIA	ROSALIA
Желі кернеуі	220В 50 Гц		
Ең көп жұмыстағы мотор қуаты	190 Вт		
Шу деңгейі, ең аз	50 dB (A)		
Өнімділік	1030 м ³ /сағат – ауаның еркін шығуы		
Қысым	500 Па	350 Па	
Жылдамдықтар	3		
Мотор түрі	Герметикалық		
Шамдардың түрі	Жарық диодты 3 x 1 Вт	Жарық диодты 2 x 1 Вт	Жарық диодты 2 x 1,5 Вт
Қуат тұтыну сыныбы	A		

Үлгілер	CANNA	GASTERIA	MUSA
Желі кернеуі	220В 50 Гц		
Ең көп жұмыстағы мотор қуаты	200 Вт	100 Вт	
Шу деңгейі, ең аз	47 dB (A)		
Өнімділік	950 м ³ /сағат – ауаның еркін шығуы		
Қысым	340 Па	420 Па	
Жылдамдықтар	3		
Мотор түрі	Герметикалық		
Шамдардың түрі	Қызу 2 x 40 Вт		Галогендік 2 x 20 Вт
Қуат тұтыну сыныбы	A		

Үлгілер	MAGNOLIA	RUTA	BERGIA
Желі кернеуі	220В 50 Гц		
Ең көп жұмыстағы мотор қуаты	65 Вт		198 Вт
Шу деңгейі, ең аз	49 dB (A)	47 dB (A)	
Өнімділік	800 м ³ /сағат – ауаның еркін шығуы		
Қысым	310 Па	300 Па	
Жылдамдықтар	3		
Мотор түрі	Герметикалық		
Шамдардың түрі	Жарық диодты 1 x 2 Вт	Галогендік 2 x 25 Вт	Қызу 2 x 40 Вт
Қуат тұтыну сыныбы	А		

Үлгілер	BEGONIA
Желі кернеуі	220В 50 Гц
Ең көп жұмыстағы мотор қуаты	100 Вт
Шу деңгейі, ең аз	47 dB (A)
Өнімділік	550 м ³ /сағат – ауаның еркін шығуы
Қысым	300 Па
Жылдамдықтар	3
Мотор түрі	Герметикалық
Шамдардың түрі	Галогендік 2 x 40 Вт
Қуат тұтыну сыныбы	А

Үлгілер	RUMIA
Желі кернеуі	220В 50 Гц
Ең көп жұмыстағы мотор қуаты	198 Вт
Шу деңгейі, ең аз	47 dB (A)
Өнімділік	450 м ³ /сағат – ауаның еркін шығуы
Қысым	250 Па
Жылдамдықтар	3
Мотор түрі	Герметикалық
Шамдардың түрі	Қызу 1 x 40 Вт
Қуат тұтыну сыныбы	А

Электр қуатына қосу

- Қосуды сервистік орталықтың маманы және қолданыстағы РФ стандарттарына және Электр қондырғылардың құрылысы ережелеріне (ПУЭ) қатаң сәйкестікпен орындауы керек. Өндіруші (жабдықтаушы) түтін шығарғышты электр желісіне қосу кезінде қауіпсіздік талаптары сақталмаған жағдайда жауапкершілік алмайды.
- Электр желісінің параметрлері осы жабдықта қосуға мүмкіндік беретініне көз жеткізіңіз.
- Электр сыдмар және кабельдер басылып кетпегеніне және қосылатын жабдықтың жұмыс бөліктеріне (мотор қалақтары, қайтаруға қарсы клапан) тиіп тұрмағанына көз жеткізіңіз.
- Түтін шығарғышты қосу үшін ашаны жерге қосылған, осы нұсқаулықта көрсетілген қажет элеткр параметрлері бар электр розеткасына қосу керек.

Мүмкін жұмыс ақаулықтары

Қандай да бір ақаулықты тапқанда түтін шығарғышты өшіріңіз және ең жақын сервистік қызметке хабарласыңыз.

Ақаулық	Себеп	Әрекеттер
Басқару тақтасында стандартты ауыстырып-қосқышты басумен қосылмайды	Электр қуаты өшірілген	Құрылғы розеткаға қосулы екенін тексеріңіз
Төмен өнімділік (ауаның әлсіз шығуы) тіпті ең көп жылдамдықта да	Алюминий май сүзгілері ластанып кетті	Сүзгілерді тазалаңыз, құрғатыңыз және өздерінің орындарына орнатыңыз
	Көмір сүзгілері ластанып кетті	Көмір сүзгілерін жабдықтау ұйымына барып жаңасына ауыстырыңыз
Тарту күшінің болмауы (ауа еркін шықпайды)	Түтін шығарғыштың шығару арнасының ішіндегі кері (қайтаруға қарсы) клапан жұмыс істемейді	Сервистік қызметтің қызметтерін пайдаланып ақаулықты жою керек
Мотор бірнеше минут жұмыстан кейін қатты қызып кетеді	Құрылғының қауіпсіз жұмыс істеуі үшін жоғары температура	Түтін шығарғыш қыздыру бетіне тым жақын орнатылған
		Асүй нашар желдетіледі
		Сервистік қызмет маманына хабарласыңыз
Тамақ әзірлеу уақытында және түтін шығарғыш жұмыс істеп тұрғанда қатты иіс	Көмір сүзгілері орнатылмаған немесе ластанған	Рециркуляция режимінде көмір сүзгілерін орнату керек немесе жаңалырына ауыстыру керек

Кепілдік және қызмет мерзімі

Біз осы асүй түтін шығарғышына 3 жыл мерзімімен кепілдік береміз. Егер түтін шығарғышты осы нұсқаулыққа сай пайдаланған болсаңыз, бірақ бұзылу бәрібір орын алса, ең жақын сервистік орталыққа хабарласыңыз.

Кепілдік бойынша қызмет көрсетуді жүзеге асыру үшін тұрмыстық құрылғыны сатып алу чегін сатушы сату уақытында міндетті түрде толтыруы керек кепілдік талонымен бірге беру керек. Кепілдік талонын толтыруды талап етіңіз.

Бұлай істемеген жағдайда кепілдік міндеттемелерінің күші болмайды.

Асүй түтін шығарғышының қызмет мерзімі — 7 жыл.

Кепілдік келесі жағдайларды қамтымайды:

- Осы нұсқаулықта немесе кепілдік талонында көрсетілген талаптар бұзылған.
- Түтін шығарғыш өндірістік немесе басқа мақсаттарда қолданылған.
- Жасап шығару күні түзетілген және оны түсіну қиын.
- Кепілдік мерзімі өтті.
- Сапалы емес орнату, дұрыс емес, сақтанбай, салақ қолдану орын алған.
- Желінің электр кернеуі түтін шығарғыш нұсқаулығының талаптарына сәйкес емес.
- Зақымдалуды бөгде зат тудырған.
- Түтін шығарғыш өкілетті емес сервистік станцияда жөндеуден өткен немесе жөндеу кезінде басқа өндірушінің қосалқы бөлшектері қолданылған.

Кепілдік мерзімі аяқталғаннан кейін барлық регламенттік жұмыстар, жөндеу және қосалқы бөлшектерді ауыстыру ақылы болады.

Бұйым еуропалық стандарттарға сай жасап шығарылған және сертификаттаудан өткен.

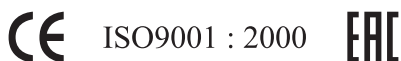

Бұл көрсетме үй шеши кийим төменкү моделдерин арналған:

ABELIA, AMARANTH, BEGONIA, BERGIA, CAMELLIA, CANNA, GASTERIA,
LILIA, MAGNOLIA, MILTONIA, MUSA, PETUNIA, ROSALIA, RUMIA, RUTA,
SALVIA, STEVIA, TORENIA, VERBENA, ZEBRINA, ZINNIA.

Құрметті сатып алушы,

“MBS” сауда белгісінің өнімін таңдағаныңызға рақмет.

Өндіруші

ГУАНДОНГ АТЛАН ЭЛЕКТРОНИК АППЛАЙНС МАНУФЭКЧЕРЕР КО., ЛТД.
12 3 ИСТ РОАД, ДЖАНКУИ АВЕНЮ, ЛЕЛЮ, ШУНДЕ,
ФОШАНЬ, ГУАНДОНГ, 528323, ҚЫТАЙ.
МБС СТАРС ГРУП АГ ҮШІН.

Сериялық идентификациялық нөмір

(Кепілдік талонында, мотордағы жапсырмада, қораптағы жапсырмада көрсетілген).

2011 01 01 170



1

2

3

1 – жыл

2 – ай

3 – бұйымның сериялық нөмірі

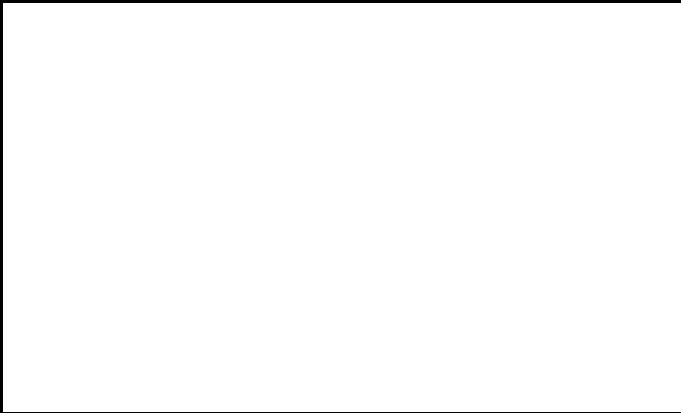

CE

EAC