

ИНСТРУКЦИЯ ПО ЭКСПЛУАТАЦИИ
ВСТРАИВАЕМАЯ ДУХОВКА
RU

OT56BGH
OTP56BGH
OTP56BGH.AU
OT56BGH.CN

Содержание

Введение	3	Использование Wi-Fi	30
Указания по технике безопасности	4	Удаленное управление духовкой	31
Безопасное и правильное использование прибора при автоматической пиролитической очистке	5	Общие советы по приготовлению в духовке	33
Остальные меры безопасности	6	Таблица приготовления	34
Описание прибора	8	Приготовление с помощью температурного зонда	40
Оборудование прибора	8	Очистка и обслуживание	43
Панель управления	10	Автоматическая очистка духовки — пироллиз	43
Подготовка к первому использованию	12	Очистка духовки с помощью функции Aqua Clean	46
Первое включение	12	Снятие съемных и фиксированных телескопических направляющих	46
Использование духовки	14	Снятие и установка дверцы и стекла дверцы духовки	47
Главное меню	14	Замена лампочки освещения	48
Ручной режим	15	Поиск и устранение неисправностей ...	50
Продолжительность работы — Функция времени	17	Таблица ошибок и неисправностей	50
Меню Plus — дополнительные настройки	17	Заводская табличка — информация о приборе	51
Автоматические программы	21	Информация о соответствии нормативным требованиям	52
Дополнительные функции	22	Охрана окружающей среды	53
Пуск приготовления	24	Контрольные блюда	54
ЗАВЕРШЕНИЕ ПРИГОТОВЛЕНИЯ И ВЫКЛЮЧЕНИЕ ДУХОВКИ	25		
Общие настройки	26		
Управление Wi-Fi	29		
Подключение прибора к приложению ConnectLife	29		

Благодарим Вас за доверие и поздравляем с приобретением нового прибора.

Для более удобного и простого пользования прибором мы подготовили подробную инструкцию по эксплуатации. Она поможет Вам быстрее познакомиться с новым прибором.

Проверьте, что Вы получили прибор без повреждений. При обнаружении повреждений обратитесь в торговую организацию, где Вы приобрели прибор.

Перед подключением прибора внимательно прочитайте инструкцию по эксплуатации. Гарантия на неисправности, связанные с неправильным подключением и использованием прибора, не распространяется.



Чтобы получить подробную инструкцию и советы по использованию прибора, отсканируйте QR-код на заводской табличке.

В инструкции используются символы, которые обозначают следующее:

ИНФОРМАЦИЯ!

Информация, совет, подсказка или рекомендация

ПРЕДОСТЕРЕЖЕНИЕ!

Важная информация

ConnectLife

Чтобы получить доступ ко всем возможностям духового шкафа, включая расширенные функции и удаленное управление, подключите его к сети Wi-Fi и приложению ConnectLife.

МЕРЫ БЕЗОПАСНОСТИ: ВНИМАТЕЛЬНО ОЗНАКОМЬТЕСЬ С ИНСТРУКЦИЕЙ И СОХРАНИТЕ ЕЕ ДЛЯ ДАЛЬНЕЙШЕГО ИСПОЛЬЗОВАНИЯ.

Подключение прибора может производить только квалифицированный специалист или специалист авторизованного сервисного центра. Неквалифицированное подключение и ремонт могут привести к тяжким телесным повреждениям и повреждению прибора.

В стационарную электропроводку должно быть встроено размыкающее устройство в соответствии с требованиями электромонтажа.

Во избежание перегрева запрещается устанавливать прибор за декоративной дверцей.

ПРЕДУПРЕЖДЕНИЕ! Во избежание опасности замену поврежденного присоединительного кабеля с коннектором может производить только производитель, специалист авторизованного сервисного центра или квалифицированный специалист (для моделей, оснащенных присоединительным кабелем).

Использование прибора детьми старше 8 лет и людьми с ограниченными физическими, сенсорными и умственными способностями или с недостатком опыта или знаний допускается, только если они находятся под присмотром или получили инструкции по безопасному использованию прибора и понимают опасности, связанные с его эксплуатацией. Не позволяйте детям играть с прибором! Дети могут очищать и осуществлять обслуживание прибора только под присмотром!

ПРЕДУПРЕЖДЕНИЕ! Во время работы прибор и его доступные части сильно нагреваются и становятся горячие. Будьте осторожны, не прикасайтесь к нагревательным элементам. Дети младше 8 лет не должны находиться вблизи прибора или должны быть под постоянным присмотром.

Прибор не предназначен для подключения к внешнему таймеру и блоку дистанционного управления.

Допускается использование зонда, предназначенного только для данного прибора.

Для очистки стекла дверцы духовки и стеклянной крышки варочной поверхности не используйте абразивные чистящие средства и острые металлические скребки, так как это может повредить поверхность и привести к растрескиванию стекла.

Не используйте для очистки прибора очистители высокого давления и пароструйные очистители, так как это может привести к поражению электрическим током.

ПРЕДУПРЕЖДЕНИЕ! Перед заменой лампочки освещения проверьте, чтобы прибор был отключен от электропитания. Опасность поражения электрическим током!

Не наливайте воду на дно духовки. Из-за перепада температуры эмаль может повредиться.

Безопасное и правильное использование прибора при автоматической пиролитической очистке

Перед включением автоматической очистки извлеките из духовки все оборудование: решетку, вертел с рамкой, противни, температурный зонд для мяса, съемные направляющие, а также посуду, не входящую в комплект поставки духовки.

Перед включением пиролитической очистки протрите разлитую жидкость и снимите все съемные детали в духовке.

Во время автоматической очистки духовка и ее внешние поверхности сильно нагреваются. Опасность ожогов! Не позволяйте детям приближаться к духовке.

Остальные меры безопасности

Прибор предназначен для использования в домашнем хозяйстве. Не используйте его для других целей, например, для обогрева помещений, сушки домашних животных, бумаги, текстиля, трав, так как это может привести к травмам или пожару.

Подключение прибора может производить только квалифицированный специалист или специалист авторизованного сервисного центра. Неквалифицированное подключение и ремонт могут привести к тяжким телесным повреждениям и повреждению прибора.

Рекомендуется, чтобы прибор переносили и устанавливали не менее двух человек (из-за веса прибора).

Не поднимайте прибор за ручку дверцы.

Шарнир дверцы может повредиться из-за чрезмерной нагрузки. Не садитесь и не опирайтесь на открытую дверцу духовки. Не ставьте тяжелые предметы на дверцу духовки.

Следите, чтобы кабели соседних электроприборов не были зажаты горячей дверцей духовки, так как может привести к короткому замыканию. Поэтому кабели других электроприборов должны находиться на безопасном расстоянии от духовки.

Не закрывайте и не загораживайте вентиляционные отверстия!

Не выстилайте духовку алюминиевой фольгой и не ставьте на дно камеры противни и другую посуду. Это препятствует циркуляции воздуха, надлежащему приготовлению пищи и может повредить эмаль внутри камеры.

Не рекомендуется открывать дверцу духовки во время приготовления, так как это увеличивает потребление энергии и усиливает образование конденсата.

После завершения и во время приготовления будьте осторожны при открывании дверцы духовки, так как существует опасность ожога паром.

Чтобы предотвратить образование известкового налета, оставляйте дверцу открытой после завершения приготовления, чтобы духовка остыла до комнатной температуры.

Перед очисткой дайте духовке полностью остыть.

Приборы и их детали в рамках одной дизайн-линии могут иметь несущественные отличия в цвете, что может быть обусловлено различными причинами, например, разный угол зрения, фон, материалы и освещение в помещении.

Не используйте прибор, если он поврежден. Отключите его от электросети и обратитесь в авторизованный сервисный центр.

Использование духовки безопасно как с направляющими для противней, так и без них.

Не храните в духовке предметы, которые могут привести к возникновению опасной ситуации при включении духовки.

Перед включением автоматической очистки внимательно прочитайте инструкцию и следуйте указаниям раздела «Очистка и обслуживание», в котором описано правильное и безопасное использование этой функции!

При автоматической очистке не ставьте никаких предметов на дно духовки.

Опасность пожара! Автоматическая очистка выполняется при очень высокой температуре, при которой остатки пищи сгорают и превращаются в пепел. Перед каждой пиролизической очисткой удаляйте крупные загрязнения с внутренних поверхностей духовки и оборудования. Во время очистки из духовки может выходить дым, а также раздражающие пары и газы. Рекомендуется хорошо проветривать помещение во время пиролизической очистки. Домашние животные

Остальные меры безопасности

могут быть очень чувствительны к испарениям, появляющимся в результате пиролизической очистки. Рекомендуется вывести животных из кухни на время очистки и хорошо проветрить помещение после ее завершения.

Не открывайте дверцу духовки во время пиролизической очистки.

Убедитесь, что в отверстии для блокировки на дверце духовки нет посторонних предметов, так как это может помешать автоматической блокировке во время очистки.

Не прикасайтесь к металлическим поверхностям и деталям прибора во время автоматической очистки!

Если во время пиролизической очистки произошло отключение электроэнергии, выполнение программы прекратится через 2 минуты, при этом дверца останется заблокированной. Дверцу можно будет открыть, когда температура в духовке опустится ниже 150°C.

В результате пиролизической очистки внутренние стенки и оборудование духовки могут изменить цвет и потускнеть. Это не влияет на функциональность.

ПРЕДОСТЕРЕЖЕНИЕ!

Запрещается использовать духовку с открытой дверцей и активированным встроенным выключателем.

ПРЕДОСТЕРЕЖЕНИЕ!

Перед подключением прибора внимательно прочитайте инструкцию по эксплуатации. Гарантия на неисправности, связанные с неправильным подключением и использованием прибора, не распространяется.

Описание прибора

ПРЕДОСТЕРЕЖЕНИЕ!

Функции и оборудование прибора различаются в зависимости от модели.

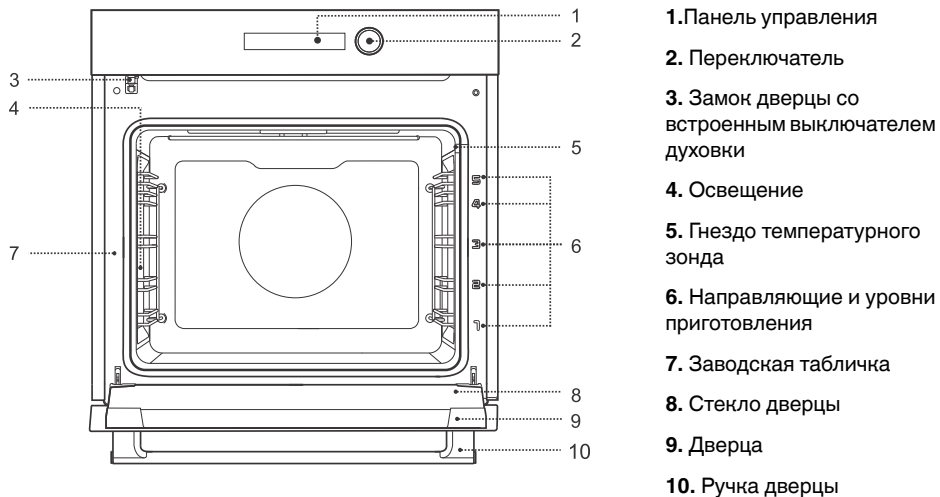

Оборудование прибора

(в зависимости от модели)

Встроенный выключатель

При открывании дверцы во время работы прибора встроенный выключатель отключает вентилятор и нагревательные элементы.

Направляющие

Съемные направляющие — вставляйте решетку и противни точно между прутками одного уровня.

Фиксированные телескопические направляющие — устанавливайте оборудование непосредственно на телескопические направляющие. На один уровень направляющих можно установить решетку вместе с противнем для сбора жира.

ПРИМЕЧАНИЕ. Отсчет уровней направляющих производится снизу вверх.

Оборудование духовни



Решетка — используется для приготовления продуктов под грилем, также на нее можно устанавливать посуду и противни с блюдом.

ПРИМЕЧАНИЕ. Устанавливайте решетку в направляющие высоким бортиком вперед и так, чтобы он был обращен вверх. Решетка оборудована ограничителем, поэтому при извлечении немного приподнимайте решетку спереди.

Продолжение таблицы

	<p>Универсальный противень — подходит для приготовления разнообразной выпечки, овощей и всех видов мяса. Также может использоваться для сбора жира и мясного сока.</p>
	<p>Сетчатый противень Air Fry (противень с отверстиями) — используется для приготовления в режиме «Вентиляционный нагрев + нагрев сверху (Air Fry)». Отверстия улучшают циркуляцию воздуха вокруг продукта и способствуют образованию хрустящей корочки.</p>
	<p>Температурный зонд — (FOOD PROBE) Используется для измерения температуры внутри готовящегося блюда. При достижении заданной температуры приготовление автоматически прекращается.</p>

Описание прибора

Панель управления



Сенсор	Использование
1.	Сенсор Вкл./Выкл. используется для следующих действий: – включение и выключение духовки, – переход в режим ожидания, – принудительный повторный запуск — длительное нажатие (8 секунд).
2.	Сенсор используется для следующих действий: – возврат на шаг назад, – закрытие меню, – отмена меню или функции.
3.	Сенсор дополнительных настроек
4.	Сенсор для входа в Главное меню (HOME)
5.	Сенсорный дисплей для выбора настроек духовки и просмотра текущих настроек.
6.	Переключатель для выбора и подтверждения настроек на дисплее.

ПРИМЕЧАНИЕ

Чтобы сенсоры лучше реагировали на нажатия, нажимайте на них всей поверхностью подушечки пальца, а на переключатель нажимайте в центре переключателя. Каждое нажатие на сенсор подтверждается звуковым сигналом (если функция доступна).

Настройки на дисплее можно выбирать и подтверждать на ДИСПЛЕЕ или с помощью ПЕРЕКЛЮЧАТЕЛЯ.

Выбранное поле подсвечивается белым цветом.

нажатие	прокрутка влево и вправо	прокрутка вверх и вниз	вращение	нажатие

Анимация и цвета поворотного переключателя

В поворотный переключатель духовки встроено светодиодное кольцо. С помощью различных цветов и анимаций оно наглядно отображает текущее состояние или режим работы духовки.

Цвет кольца поворотного переключателя	Значение
Белый цвет	Указывает на режим ожидания.
Янтарный цвет	Требуется внимание пользователя (например, отображается предупреждение или запрос подтверждения).
Зеленый цвет	Указывает, что настройки подтверждены, и показывает, что духовка подключена к сети.
Красный цвет	Указывает на выбор режима традиционного нагрева (классическая духовка).
Синий цвет	Указывает на выбор программы приготовления на пару.
Фиолетовый цвет	Указывает на выбор режима микроволн.
Бирюзовый цвет	Указывает на выбор программы очистки.

Постоянно светится — означает, что программа выполняется и вмешательство пользователя не требуется.

Плавно мигает — указывает на фоновые процессы или необходимость действий со стороны пользователя.

Подготовка к первому использованию

1.	Извлеките оборудование и упаковку (картон, пенопласт, пластик) из духовки.
2.	Протрите оборудование, внутренние поверхности духовки и резервуар для воды влажной тканью. Не используйте грубую ткань и абразивные чистящие средства.
3.	Включите духовку (см. раздел: <i>Первое включение</i>).

Первое включение

Калибровка на первом включении — Onboarding

При первом подключении прибора к электросети или после сброса настроек до заводских необходимо выполнить калибровку при первом включении прибора.

В процессе калибровки программа будет пошагово направлять вас для подключения к мобильному приложению. После подключения прибора к Cloud (облаку) дата и время будут автоматически обновляться.

Следуйте инструкциям на дисплее. Сначала нажмите на дисплее надпись **Let's get started**. Для перемещения по меню проведите пальцем по экрану. После выбора настройки нажмите **ДАЛЕЕ**.

1.	Выбор языка На дисплее отображается язык по умолчанию (английский). Если язык, на котором отображается текст на дисплее, вам не подходит, выберите другой язык в выпадающем списке.
2.	Пояснения на панели управления На дисплее отображаются названия кнопок панели управления для удобства работы с прибором.
3.	Установка и подключение к приложению ConnectLife На дисплее отображается QR-код для скачивания и установки приложения ConnectLife. Используйте приложение для управления, контроля и удаленного доступа к прибору со смарт-устройства. Подключитесь к сети Wi-Fi для установки обновлений программного обеспечения. Обновления необходимы для обеспечения безопасности, добавления новых функций, улучшения работы и исправления ошибок. Нажмите Connect и следуйте инструкциям в приложении.
4.	Установка времени Автоматическая установка времени, включая часовой пояс и формат (12 или 24 часа), доступна при подключении духовки к интернету через приложение. Если подключение отсутствует, необходимо вручную установить время.
5.	Установка даты Выберите формат.
6.	Открывание двери – Активация Это функция, которую можно включить или выключить по желанию. Если функция включена, духовка автоматически включается или выключается при открывании дверцы.

Подготовка к первому использованию

Продолжение таблицы

7. Калибровка с температурным зондом

Процесс калибровки обеспечивает точность измерения температуры за счет автоматической корректировки отклонений (в пределах $\pm 1^\circ\text{C}$). Во время калибровки также происходит первый прогрев (прокаливание) духовки. Специальная программа нагрева на высокой температуре удаляет остатки производства и возможные неприятные запахи. Это предотвращает передачу неприятных запахов пище.

Общее время калибровки занимает до 4 часов. Если вы решите пропустить этот этап, прибор больше не будет напоминать о необходимости его выполнения. Калибровку можно провести в любое время в меню настроек.

ПРИМЕЧАНИЕ. Во время первого прогрева из духовки может появиться неприятный запах или характерный запах новой техники. Хорошо проветривайте помещение во время работы программы.

Калибровка с температурным зондом

(в зависимости от модели)

Температурный зонд в процессе калибровки позволяет настроить точное измерение температуры в центре духовки.

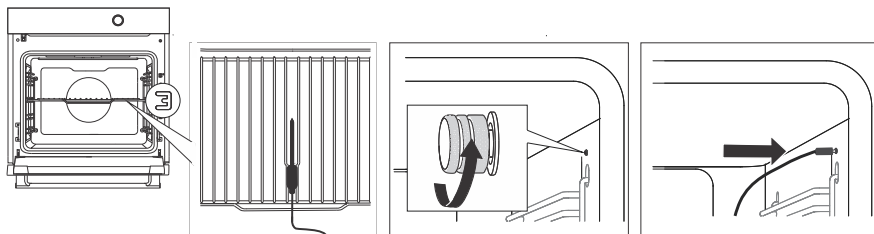

1. Извлеките все незакрепленные аксессуары из духовки. Установите решетку на третий уровень.
2. Положите температурный зонд на середину решетки, направив наконечником к задней стенке духовки.
3. Открутите крышку гнезда (в некоторых моделях) в переднем верхнем углу правой стенки духовки и вставьте штекер зонда в гнездо.
4. Общее время калибровки занимает 4 часа. Не открывайте дверцу духовки во время калибровки.
5. Когда калибровка завершится, раздастся звуковой сигнал. Температурный зонд можно отсоединить и убрать.

Вы можете пропустить процедуру калибровки с температурным зондом и выполнить ее позже через меню «Настройки».

Использование духовки

Главное меню

Нажмите , и на дисплее откроется главное меню со всеми функциями (в зависимости от модели).

Примечание. Для перемещения по меню проведите пальцем по экрану влево или вправо. Для выбора функции нажмите на сенсор или переключатель.

Основные функции

ДУХОВКА

Равномерное приготовление пищи с использованием различных режимов приготовления (см. раздел: *Ручной режим*).

АВТО ПРОГРАММЫ

Набор программ с заданными параметрами, которые обеспечивают наилучшие результаты при приготовлении различных продуктов и блюд и разделенные на категории: Блюда из одного ингредиента, Блюда, Выпечка, Готовые блюда и закуски и Избранное (см. раздел: *Автоматические программы*).

ПОШАГОВОЕ ПРИГОТОВЛЕНИЕ

Эта функция позволяет запрограммировать приготовление в три этапа. Вы можете объединить три последовательных шага в одном приготовлении (см. раздел *Пошаговое приготовление*).

ОЧИСТКА

Программы для удаления пятен и остатков пищи со стенок духовки (см. раздел: *Очистка и обслуживание*).

СОХРАНЕННЫЕ ПРОГРАММЫ

В этом меню можно выбрать свои программы, которые вы ранее сохранили, — до 50 программ, настроенных вручную (см. раздел: *Сохранение собственных настроек*).

РАЗМОРАЖИВАНИЕ

Используется для постепенного размораживания продуктов (тортов, пирогов, выпечки, хлеба, булочек, а также фруктов глубокой заморозки).

По прошествии половины времени переверните продукты, перемешайте их или разделите кусочки, примерзшие друг к другу.

КОНСЕРВИРОВАНИЕ

Используется для термической обработки продуктов, чтобы снизить активность микроорганизмов и ферментов в них и продлить срок хранения продуктов.







ПРЕДМЕТЫ

Используется для подогрева столовой посуды, горячих камней и стерилизации бутылок. Можно установить температуру, время начала и окончания подогрева.

ПОДОГРЕВ

Используется для подогрева пищи и поддержания температуры приготовленных блюд. Можно установить температуру, время начала и окончания подогрева.









Ручной режим

1.	Включите прибор  . В главном меню выберите  ДУХОВКА .
2.	Выберите режим нагрева (см. таблицу «Выбор режима нагрева» ниже — в зависимости от модели).
3.	В зависимости от выбранного режима отобразятся настройки: – температура – уровень мощности гриля от 1 до 5 (если выбран режим «Большой гриль»)
4.	Предварительный нагрев используется для быстрого нагрева духовки до необходимой температуры. Для выбора предварительного нагрева нажмите  . Его также можно отключить. Когда заданная температура будет достигнута, раздастся звуковой сигнал, и на дисплее отобразится сообщение Вставьте блюдо, предварительный нагрев завершен . Откройте дверцу и вставьте блюдо. Быстрый предварительный нагрев по умолчанию – Духовка нагревается за самое короткое время. В это время не ставьте блюдо в духовку. Предварительный нагрев по умолчанию – Духовка нагревается быстро и эффективно. В это время не ставьте блюдо в духовку. Без предварительного нагрева по умолчанию – Духовка нагревается постепенно в соответствии с заданной программой. Это позволяет сразу поставить блюдо в духовку для равномерного приготовления.
5.	Дополнительно можно настроить: –  продолжительность работы (см. раздел: <i>Продолжительность работы — Функция времени</i>) – меню  (см. раздел: <i>Меню Plus — дополнительные настройки</i>)
6.	Нажмите START  , чтобы запустить приготовление.
Примечание. В левой части экрана нажмите  , чтобы получить дополнительную информацию о режиме.	

Использование духовки

Выбор режима нагрева

(в зависимости от модели)

Режим	Использование
	Нагрев сверху и снизу Традиционное приготовление блюд на одном уровне, приготовление суфле и приготовление при низкой температуре (медленное приготовление).
	НАГРЕВ СВЕРХУ 30 + СНИЗУ 70 Нижний нагрев интенсивнее верхнего. Используйте для приготовления на одном уровне, например, для влажной выпечки, тортов и блюд, которым необходима хорошо пропеченная основа или румяная корочка снизу.
	Горячий воздух Вентиляционный нагрев создает постоянную циркуляцию горячего воздуха вокруг готовящегося блюда. Это подсушивает поверхность блюда, и в результате образуется более толстая корочка. Режим подходит для приготовления мяса, выпечки и овощей, а также для сушки продуктов на одном или нескольких уровнях одновременно.
	Горячий воздух ЭКО¹⁾ Деликатное, медленное и равномерное приготовление мяса, рыбы и выпечки на одном уровне. При таком способе мясо сохраняет больше влаги и остается сочным и мягким, а выпечка равномерно подрумянивается и пропекается. Температурный диапазон режима: от 140°C до 220°C.
	Горячий воздух + нагрев снизу Оптимальный режим для приготовления пиццы и выпечки с повышенным содержанием влаги. Для приготовления на одном уровне, когда нужно быстро испечь блюдо с хрустящей корочкой.
	Нагрев сверху и снизу + вентилятор Для равномерного приготовления блюд на одном уровне и приготовления суфле.
	Интенсивное запекание Air Fry Позволяет запекать продукты до хрустящей корочки без добавления жира. Так можно готовить более полезные варианты любимых блюд фастфуда, уменьшая их калорийность. Режим подходит для небольших кусков мяса, рыбы, овощей и готовой замороженной пиццы (картофель фри, куриные медальоны). Для наилучших результатов ставьте продукты в холодную духовку. Если вы предварительно разогреваете духовку, установите температуру на 20°C выше, чем указано на упаковке продукта.
	Большой гриль Для приготовления большого количества плоских продуктов (тосты, горячие бутерброды, колбаски гриль, стейки, рыба, шашлычки), а также для запекания и получения хрустящей корочки. Вся поверхность под верхними нагревательными элементами равномерно нагревается.
	Большой гриль + вентилятор Для запекания птицы и крупных кусков мяса на гриле.

Продолжение таблицы

Режим	Использование
	Нагрев снизу Используйте для подъема теста и дополнительного запекания блюда снизу.



¹⁾ Данный режим используется для определения класса энергоэффективности в соответствии со стандартом EN 60350-1.

Продолжительность работы — Функция времени

Эта функция позволяет запрограммировать продолжительность работы духовки.



ИНФОРМАЦИЯ!

Если прибор подключен к облаку, время и дата устанавливаются автоматически.

1.	Для выбора функции времени нажмите  .
2.	Установите продолжительность работы духовки.
3.	Нажмите START  , чтобы запустить приготовление.

Меню Plus — дополнительные настройки

Меню **+** предоставляет дополнительные возможности настройки. Содержание меню меняется в зависимости от доступных в данный момент опций управления.

	Начало Конец Используйте эту функцию, если вы хотите отложить запуск приготовления на более позднее время (см. раздел <i>Отсрочка запуска приготовления</i>).
	Кол-во противней Эта функция доступна при использовании режимов с «Горячим воздухом» и позволяет регулировать циркуляцию горячего воздуха в зависимости от количества противней в духовке. Система автоматически распределяет поток воздуха в зависимости от выбранной опции, обеспечивая оптимальные результаты приготовления.
	Гратен Функция используется на последнем этапе приготовления, например, после добавления посыпки, чтобы дополнительно подрумянить верх блюда. Во время запекания на блюде образуется хрустящая золотистая корочка, которая предохраняет блюдо от пересушивания и одновременно придает красивый вид и превосходный вкус (см. раздел <i>Запекание верха</i>).
	Термозонд Температурный зонд позволяет точно контролировать температуру в центре блюда во время приготовления (см. раздел <i>Температурный зонд</i>).
	Добавить шаг Программирование приготовления в три этапа с различными настройками для каждого из этапов (см. раздел <i>Пошаговое приготовление</i>).

Использование духовки

Продолжение таблицы



Сохранить

В этом меню можно сохранить избранные настройки (см. раздел *Сохранение собственных настроек*).

Отсрочка запуска приготовления

ИНФОРМАЦИЯ!

Отсрочку запуска невозможно установить для программ очистки.

В меню **+** выберите . Доступны две опции отсрочки запуска:

- 1. Изменение времени запуска**
Если в основных настройках не установлена продолжительность работы, вы можете установить отсрочку запуска.
Установите желаемое время запуска приготовления и подтвердите выбор.
- 2. Изменение времени запуска или окончания работы**
Сначала в основных настройках установите продолжительность работы.
В меню **+** выберите и установите время, к которому блюдо должно быть готово. Подтвердите выбор. Программа автоматически рассчитает время запуска приготовления.
- 3. Нажмите **START ▶** , чтобы запустить приготовление.**
На дисплее отобразится время запуска приготовления.
Духовка переходит в частичный режим ожидания. Духовка автоматически включится с заданными настройками и выключится в установленное время.

По истечении установленного времени духовка автоматически прекратит работу. Раздается звуковой сигнал.

Чтобы сбросить настройку, нажмите **×** .

Запекание верха

Функция используется на последнем этапе приготовления, например, после добавления посыпки, чтобы дополнительно подрумянить верх блюда.

ИНФОРМАЦИЯ!

Функцию можно использовать, если установлена продолжительность работы.

- 1.** В меню **+** выберите .
- 2.** Установите продолжительность работы функции запекания верха (макс. 15 минут). Функция включится в конце приготовления, по истечении установленной продолжительности приготовления. Нажмите **✓** для подтверждения.
- 3.** Нажмите **START ▶** , чтобы запустить приготовление.
- 4.** Функцию можно отключить во время ее работы. Для выключения приготовления нажмите **<** .

ПРЕДОСТЕРЕЖЕНИЕ!



Следите за приготовлением. При использовании функции запекания верх духовка нагревается до высокой температуры. Функция запекания верх работает не более 15 минут, после чего духовка автоматически выключается.

Пошаговое приготовление

Эта функция позволяет запрограммировать приготовление в три этапа (объединить три последовательных шага в одном приготовлении).



ИНФОРМАЦИЯ!

Функцию можно выбрать в меню  или в Главном меню.

1.	Шаг 1 Нажмите  . Установите режим нагрева, температуру и продолжительность работы. Также можно задать предварительный нагрев духовки. Подтвердите выбор. ПРИМЕЧАНИЕ. Шаг 1 можно также задать в основных настройках, если выбрать продолжительность работы.
2.	Шаг 2 Задайте параметры для шагов 2 и 3. При необходимости можно поменять параметры шагов до запуска приготовления.
3.	Нажмите  , чтобы запустить приготовление. Духовка начнет приготовление с настройками шага 1.
ПРИМЕЧАНИЕ. Этап можно удалить, нажав  .	



Сохранение собственных настроек

Функция позволяет сохранять любимые и наиболее часто используемые настройки и использовать их в следующий раз. В памяти можно сохранить до 50 программ.

1.	Сохранение во время настройки Во время настройки можно сохранить выбранные параметры как программу и использовать ее в следующий раз. Нажмите  , чтобы открыть клавиатуру для ввода названия программы. Длина названия не ограничена. Нажмите  для подтверждения.
2.	Сохранение после завершения приготовления По окончании приготовления на дисплее отобразится  . Нажмите кнопку, чтобы сохранить программу. На дисплее отобразится основное меню.





Использование духовки

Продолжение таблицы

3.	Просмотр сохраненных программ Просмотреть и выбрать собственные сохраненные программы можно, нажав  СОХРАНЕННЫЕ ПРОГРАММЫ в Главном меню. На дисплее отобразится список всех сохраненных программ. ПРИМЕЧАНИЕ. Параметры сохраненных рецептов можно поменять и после завершения приготовления сохранить измененный рецепт под новым названием.
4.	Удаление сохраненных программ Выберите программу. Нажмите + и выберите  . На дисплее появится предупреждение. Подтвердите выбор.

Автоматические программы





Меню предлагает большой выбор рецептов, которые проверены шеф-поварами и диетологами.

1.	Включите прибор  . В главном меню выберите  АВТО ПРОГРАММЫ .
2.	Выберите категорию блюда и затем блюдо. Нажмите  для подтверждения. Для рецептов предустановлены режим нагрева, температура и продолжительность приготовления. Автоматические программы разделены на основные категории: <ul style="list-style-type: none">• Блюда из одного ингредиента: программы, предназначенные для приготовления отдельных продуктов, например, мяса, овощей, яиц или фруктов.• Блюда: программы для приготовления блюд, которые включают несколько ингредиентов и требуют более сложного приготовления.• Выпечка: программы для хлеба и различных видов выпечки.• Готовые блюда и закуски: программы для замороженных или готовых блюд, а также закусок, например, картофеля фри или попкорна.• Избранное: набор программ, которые вы отметили как любимые из вышеперечисленных категорий.
	ПРИМЕЧАНИЕ. Для некоторых блюд можно изменить предустановленные параметры.
3.	Дополнительно можно настроить: – меню  (см. раздел: <i>Меню Plus — дополнительные настройки</i>)
4.	Автоматическая программа позволяет выбрать дополнительные функции для выбранного блюда (см. разделы ниже).

Примечание. В левой части экрана нажмите  , чтобы получить дополнительную информацию о рецепте.

Поиск блюда

Поиск блюда позволяет искать по слову или его части в названии автоматической программы или ингредиента.

1.	Включите прибор  . В главном меню выберите  АВТО ПРОГРАММЫ .
2.	Нажмите  и введите название блюда или часть названия блюда, которое вы ищете.
3.	Нажмите  для подтверждения.

Результаты поиска отображаются автоматически уже после ввода одного символа.

ИНФОРМАЦИЯ!

Если поиск не дал подходящих результатов, отображается сообщение «Ничего не найдено».



Добавить в Избранное

Избранные программы обеспечивают быстрый доступ к часто используемым программам.

1.	Включите прибор  . В главном меню выберите  АВТО ПРОГРАММЫ .
----	---

Использование духовки

Продолжение таблицы





2.	Выберите категорию блюда и затем блюдо.
3.	Нажмите + и выберите  . Подтвердите выбор.
Чтобы удалить программу, выберите  .	

ИНФОРМАЦИЯ!

Список избранных программ отображается в алфавитном порядке.

Ручная настройка программы

Эта функция позволяет менять предустановленные параметры блюд по своему усмотрению.

1.	Включите прибор  . В главном меню выберите  АВТО ПРОГРАММЫ .
2.	Выберите категорию блюда и затем блюдо.
3.	Нажмите + и выберите  . На дисплее отобразятся опции и предустановки, позволяющие настраивать и управлять основными параметрами, такими как температура, режим нагрева, влажность и мощность в соответствии с вашими пожеланиями.
4.	Нажмите  для подтверждения.

ИНФОРМАЦИЯ!

Измененные параметры можно сохранить как шаблон.

Дополнительные функции

(в зависимости от модели)

На ваш выбор предлагается множество дополнительных функций. Нажмите , и на дисплее откроется главное меню.



РАЗМОРАЖИВАНИЕ



Размораживание с вентилятором

Используется для постепенного размораживания продуктов (тортов, пирогов, выпечки, хлеба, булочек, а также фруктов глубокой заморозки). По прошествии половины времени переверните продукты, перемешайте их или разделите кусочки, примерзшие друг к другу.









КОНСЕРВИРОВАНИЕ



Пастеризация

Функция предотвращает рост бактерий за счет тепловой обработки. Подходит для соков.

Продолжение таблицы

	Консервирование Для герметичного закрывания банок с консервированными продуктами (например, компота, джема, яблочного пюре, томатного соуса, маринованных продуктов, консервированных овощей).
≡ ПРЕДМЕТЫ	
	Подогрев посуды С помощью этой функции можно подогревать столовую посуду (тарелки, чашки) перед подачей блюда, чтобы еда дольше оставалась горячей. Можно установить температуру, время начала и окончания подогрева.
	Горячие камни Используется для подготовки горячих камней. Поместите чистые камни в противень и установите противень на 2-й уровень.
	Стерилизация Используется для непищевых изделий, таких как бутылки и детские бутылочки.
 ПОДОГРЕВ	
	Разогрев горячим воздухом Для деликатного подогрева готовых блюд. Во время работы не открывайте дверцу без необходимости.
	Поддержание температуры блюда Используется для поддержания температуры блюда. Можно установить температуру, время начала и окончания подогрева.
Примечание. Некоторые функции предлагают предустановленные программы, которые вы можете выбрать.	

Пуск приготовления

Для запуска приготовления нажмите **START ►** .

На дисплее отображаются следующие параметры (в зависимости от выбранных настроек):

- режима нагрева
- текущая и заданная температура
- продолжительность работы
- отсрочка запуска

ЗАВЕРШЕНИЕ ПРИГОТОВЛЕНИЯ И ВЫКЛЮЧЕНИЕ ДУХОВКИ

После завершения приготовления на дисплее отображается **НАСЛАЖДАТЬСЯ!**. Раздается звуковой сигнал.

Выключить приготовление можно, нажав < .

Нажатием на кнопку можно выбрать новую настройку.

Содержание меню меняется в зависимости от доступных в данный момент опций управления.

Продолжить программу	Эта настройка увеличивает время приготовления на 5 минут. Можно задать продолжительность работы и режим нагрева.
Сохранить	Сохранение выбранных настроек в Избранное, чтобы использовать их в дальнейшем (если вы использовали ручной режим) (см. раздел: <i>Сохранение собственных настроек</i>).
Поддержание температуры блюда	Эта функция позволяет поддерживать тепло в духовке (блюда в духовке остаются теплыми).

ИНФОРМАЦИЯ!

После завершения приготовления охлаждающий вентилятор продолжает работать некоторое время.

Образование конденсата на дне и дверце духовки после завершения приготовления — это нормальное явление, которое не влияет на результаты приготовления. При приготовлении с паром конденсата образуется значительно больше, так как пар подается в течение всего процесса. После завершения программы рекомендуется протереть внутренние поверхности духовки перед следующим использованием.

Общие настройки

ПРЕДОСТЕРЕЖЕНИЕ!

После сбоя электропитания или отключения прибора от электросети настройки дополнительных функций сохраняются.

Нажмите  для входа в меню.



УДАЛЕННЫЙ ЗАПУСК

Нажмите сенсор, чтобы включить удаленное управление (см. раздел Управление Wi-Fi).



ОСВЕЩЕНИЕ ДУХОВОГО ШКАФА

Нажмите сенсор, чтобы включить или выключить освещение в духовке.



НАПОМИНАНИЯ

Напоминания работают независимо от духовки. Максимальное время функции: 24 часа.

Можно установить три напоминания. Чтобы отключить напоминание, установите время 0:00.

ПРИМЕЧАНИЕ. Если выключить прибор, таймер оповещения продолжит отсчет времени.



БЛОКИРОВКА ДИСПЛЕЯ – АВТОМАТИЧЕСКАЯ

Включение и выключение блокировки сенсорных кнопок панели управления для защиты духовки от случайного использования.

Чтобы заблокировать дисплей, нажмите сенсор.

Чтобы разблокировать дисплей, коснитесь дисплея или любого сенсора. Проведите пальцем по дисплею слева направо и затем нажмите ПЕРЕКЛЮЧАТЕЛЬ.

- Если включить блокировку при выключенных функциях времени (на дисплее горит только текущее время), прибор не будет работать.
- Если включить блокировку после установки функций времени, прибор будет работать, но будет невозможно менять настройки.
- При включенной блокировке невозможно менять режим нагрева и дополнительные функции. Можно только выключить приготовление.
- Блокировка остается включенной после выключения прибора. Чтобы установить новый режим нагрева, необходимо выключить блокировку.



НАСТРОЙКИ

Нажмите сенсор, чтобы перейти к различным настройкам и их изменять (см. таблицу ниже).

Нажмите  , чтобы перейти к различным настройкам и их изменению.



ЯЗЫК – ВРЕМЯ

В выпадающем списке выберите предпочтительный язык, формат даты и времени.







ПРИГОТОВЛЕНИЕ

Вы можете выбрать различные настройки:



- **ПРЕДВАРИТЕЛЬНЫЙ НАГРЕВ ПО УМОЛЧАНИЮ**



Продолжение таблицы



	<p>Функция включает автоматический Быстрый предварительный нагрев по умолчанию, при котором духовка нагревается за самое короткое время, или Предварительный нагрев по умолчанию, при котором духовка нагревается быстро и эффективно. При опции Без предварительного нагрева по умолчанию духовка нагревается постепенно в соответствии с заданной программой, что позволяет сразу поставить блюдо в духовку для равномерного приготовления.</p> <ul style="list-style-type: none"> • НАСТРОЙКИ ПРИГОТОВЛЕНИЯ Вы можете использовать общие настройки или последние использованные настройки, которые сохраняются после завершения работы. • НАПОМИНАНИЯ Вы можете установить напоминание о достижении заданной температуры, а также напоминание о завершении приготовления (от одной до пяти минут). • КАЛИБРОВКА И ПРОКАЛИВАНИЕ Процесс калибровки занимает 4 часа. Чтобы его включить, нажмите СТАРТ.
	<p>РЕЖИМЫ</p> <p>После подтверждения выбора с правой стороны меню отобразится столбец с активными режимами. При нажатии на столбец отобразятся настройки, которые можно изменить (ЭКО РЕЖИМ, НОЧНОЙ РЕЖИМ, ШАББАТ, ДЕМО РЕЖИМ).</p>
	<p>УПРАВЛЕНИЕ</p> <p>Вы можете выбрать различные настройки:</p> <ul style="list-style-type: none"> • ДВЕРЬ ОТКРЫТА Включите Оп, если хотите, чтобы стартовый экран всегда отображался при открытии дверцы. При включении может увеличиться потребление электроэнергии. • СТАРТОВЫЙ ЭКРАН Включите Оп, если хотите, чтобы дисплей оставался включенный после выключения духовки. • НЕАКТИВЕН Выберите время, в течение которого дисплей будет включен в режиме неактивности. • ОТОБРАЖЕНИЕ ЭКРАНА С ЧАСАМИ Включение и выключение отображения времени суток. • БЛОКИРОВКА ДИСПЛЕЯ Включите Оп, если хотите, чтобы дисплей блокировался, когда духовка не работает. • ДВЕРНОЙ ЗАМОК – АВТОМАТИЧЕСКИЙ Включите Оп, если хотите, чтобы дверца духовки блокировалась, когда духовка не работает.
	<p>ДИСПЛЕЙ</p> <p>Выберите яркость дисплея.</p>
	<p>ЗВУК</p> <p>Вы можете выбрать различные настройки звука.</p>
	<p>ОСВЕЩЕНИЕ</p> <p>Можно установить продолжительность работы освещения.</p>

Общие настройки

Продолжение таблицы

	ПОДКЛЮЧЕНИЕ Можно выбрать включение подключения, подключение духовки и дополнительных пользователей.
	ОБНОВЛЕНИЕ – СБРОС Сброс настроек до заводских и обновление.
	ИНФОРМАЦИЯ – ПОДДЕРЖКА Помощь пользователю с инструкциями по эксплуатации и информацией о приборе.

Нажмите  , чтобы перейти к различным функциям и их изменению. Выбранная функция отмечена  .

	ШАББАТ Эта функция позволяет поддерживать температуру блюд в духовке без необходимости включать и выключать духовку. Установите продолжительность работы функции (24 или 80 часов) и температуру. При нажатии на x начнется обратный отсчет времени. Все звуки и работа выключены, кроме сенсора x . ПРИМЕЧАНИЕ. В случае отключения электроэнергии функция «Шаббат» выключается, и духовка возвращается в исходное состояние.
	ЭКО Режим ЭКО предназначен для повышения энергоэффективности за счет использования встроенных эко-настроек. Режим снижает потребление энергии, сохраняя полную функциональность программ приготовления и очистки. Это позволяет пользоваться духовым шкафом с минимальным воздействием на окружающую среду, не жертвуя качеством его работы.
	НОЧНОЙ РЕЖИМ Функция автоматически уменьшает яркость дисплея до минимальной, а также отключает отображение времени суток и звуковые сигналы. Чтобы включить ночной режим, установите время начала и окончания его работы. Для отключения ночного режима нажмите x .
	ДЕМО РЕЖИМ Демо-режим позволяет имитировать работу духовки с помощью виртуальных настроек для демонстрации возможностей прибора. В этом режиме вы можете менять и сохранять настройки. После выключения режима все изменения сохраняются, и духовка возвращается в обычный режим работы.

Подключение прибора к приложению ConnectLife

ConnectLife — это платформа умного дома, объединяющая людей, устройства и сервисы. Приложение **ConnectLife** предлагает передовые цифровые сервисы и решения, позволяющие пользователям контролировать и управлять своими домашними приборами, получать уведомления на смартфон и обновлять программное обеспечение (поддерживаемые функции зависят от вашего прибора и региона/страны).

Для подключения прибора необходима домашняя сеть Wi-Fi (поддерживаются только сети 2,4 ГГц) и смартфон с приложением **ConnectLife**.

 **ConnectLife**



Чтобы загрузить приложение **ConnectLife**, отсканируйте QR-код или найдите **ConnectLife** в вашем магазине приложений.

1. Установите приложение **ConnectLife** и создайте учетную запись.
2. В приложении **ConnectLife** перейдите в меню добавления устройств и выберите соответствующий тип устройства. Отсканируйте QR-код (указан на заводской табличке прибора) или вручную введите номер AUID/SN.
3. Далее приложение проведет вас через процесс подключения прибора к смартфону.
4. После успешного подключения вы можете управлять прибором удаленно с помощью мобильного приложения.

Данное оборудование:

- не предназначено для непосредственного подключения к сети оператора связи, оказывающего лицензируемые услуги доступа к сети интернет и/или сети передачи данных на основании договора абонентского обслуживания (абонентского договора);
- не должно использоваться в сети связи общего пользования;
- предназначено для подключения к интернету исключительно с помощью локальной компьютерной сети (домохозяйства), используемой ограниченным кругом лиц и не предназначенной для возмездного оказания услуг связи, взаимодействие которой с сетью общего пользования осуществляется через пограничный маршрутизатор (роутер), подключенный к оборудованию узла передачи данных оператора связи.

Управление Wi-Fi

Продолжение таблицы

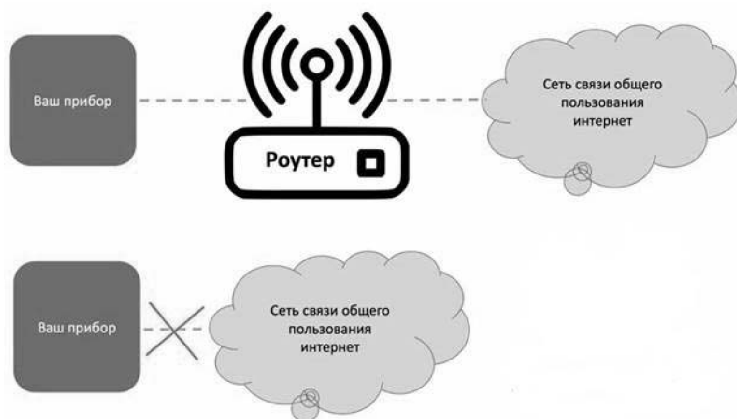

ИНФОРМАЦИЯ!

Если этот параметр недоступен, ваша духовка не оснащена модулем Wi-Fi и не поддерживает подключение к Интернету.

Если модуль Wi-Fi включен и настройка подключения выполнена успешно, вы можете следить за работой духовки и управлять ею через мобильное устройство и приложение **ConnectLife**.

Wi-Fi использует тот же диапазон частот, что и некоторые другие устройства, такие как микроволновые печи и игрушки с дистанционным управлением. Это может привести к временным или постоянным прерываниям соединения. В таких ситуациях доступность предлагаемых функций не может быть гарантирована.



Качество предлагаемых функций в значительной степени зависит от стабильности сигнала. Если маршрутизатор находится на большом расстоянии от прибора, соединение может быть нестабильным.

Использование Wi-Fi

1. Включение модуля Wi-Fi

Войдите в дополнительное меню. Нажмите , выберите **ПОДКЛЮЧЕНИЕ** и затем выберите **ПОДКЛЮЧИТЬ ДУХОВОЙ ШКАФ**.
Включите соединение Wi-Fi, переведя переключатель в положение **ON** (вкл.).

2. Подключение прибора

Выберите **ПОДКЛЮЧИТЬ ДУХОВОЙ ШКАФ**. В дополнительном меню нажмите  и выберите . Затем под Wi-Fi выберите **ПОДКЛЮЧЕНИЕ**. Следуйте инструкциям в приложении **ConnectLife**. После успешного подключения на дисплее появится сообщение «**Духовой шкаф теперь подключен**». Этот процесс длится не более 5 минут.

ПРИМЕЧАНИЕ. После подключения прибор будет привязан к учетной записи пользователя в приложении.

Продолжение таблицы

3.	Подключение дополнительных пользователей Используйте эту настройку для подключения дополнительных пользователей к прибору через приложение ConnectLife . В дополнительном меню нажмите  и выберите  . Выберите ПОДКЛЮЧЕНИЕ . Выберите ПОДКЛЮЧИТЬ ПОЛЬЗОВАТЕЛЯ , затем нажмите PAIR (связать). Для дальнейших настроек следуйте инструкциям в приложении ConnectLife . Этот процесс длится не более 3 минут.
4.	Удаление всех подключенных пользователей Используйте эту настройку, чтобы отвязать от прибора всех пользователей, подключенных через приложение ConnectLife . В дополнительном меню нажмите  и выберите  . Выберите ПОДКЛЮЧЕНИЕ . Нажмите ПОДКЛЮЧИТЬ ПОЛЬЗОВАТЕЛЯ , затем UNPAIR ALL (отменить все сопряжения). После подтверждения выбора на дисплее появится сообщение Сопряжение со всеми пользователями/приборами отменено .
5.	Выключение модуля Wi-Fi В дополнительном меню нажмите  и выберите  . Выберите ПОДКЛЮЧИТЬ ДУХОВОЙ ШКАФ . Выключите Wi-Fi, переведя переключатель в положение OFF (выкл.).

ИНФОРМАЦИЯ!

Подключение к сети Wi-Fi выполняется один раз.
Повторная настройка требуется только в случае замены маршрутизатора или изменения пароля вашей сети Wi-Fi.

Удаленное управление духовкой

ПРЕДОСТЕРЕЖЕНИЕ!

Удаленный мониторинг через мобильное устройство не заменяет личного контроля процесса приготовления в духовке. Регулярно самостоятельно проверяйте ход приготовления в духовке.

В дополнительном меню нажмите . Если прибор не подключен к сети Wi-Fi, появится значок для подключения. Если Wi-Fi уже настроен, отобразится меню с выбором продолжительности удаленного управления духовкой **Всегда включено** или **24 часа**. После выбора одного из вариантов появится сообщение **Удаленное управление включено**.

На дисплее загорится , указывая на возможность удаленного управления через приложение **ConnectLife**.

Управление Wi-Fi





ИНФОРМАЦИЯ!

В целях безопасности некоторые функции недоступны через удаленный доступ.

- Остановка или завершение программы — это единственная опция, которая включена независимо от того, включено удаленное управление или нет.
- Удаленное управление недоступно при использовании режимов с микроволнами (не относится к комбинированным режимам с микроволнами).

ПРЕДОСТЕРЕЖЕНИЕ!

Всегда следите, чтобы духовка использовалась правильно и в соответствии с инструкцией, особенно при использовании удаленного управления. Не запускайте духовку с помощью удаленного управления, если вы не уверены, что находится внутри духовки.

Состояние Wi-Fi на дисплее		Возможная причина		
REMOTE (OFF)	REMOTE (ON)			
		Wi-Fi выключен (OFF).		
				Индикатор мигает: – Wi-Fi включен (ON), но отсутствует подключение к серверу или облаку (даже если временно потеряна связь с маршрутизатором или облаком).

Общие советы по приготовлению в духовке

Оборудование

- Используйте оборудование из термостойких и не отражающих тепло материалов (противни, входящие в комплект поставки, эмалированная посуда, термостойкая стеклянная посуда). Светлые материалы (нержавеющая сталь, алюминий) отражают тепло, поэтому пища в них подвергается меньшему воздействию тепла.
- Всегда задвигайте противни до конца направляющих. При использовании решетки устанавливайте посуду и формы в центр решетки.
- Не ставьте противни на дно духовки.
- Не накрывайте дно духовки и решетку алюминиевой фольгой.
- Формы для выпечки устанавливайте на решетку.
- При использовании бумаги для выпечки убедитесь, что бумага термостойкая. Аккуратно обрежьте ее по форме для выпечки. Использование бумаги предотвращает прилипание пищи к противню и позволяет легко снимать готовое блюдо с противня.
- При приготовлении продуктов непосредственно на решетке устанавливайте на один уровень ниже под решеткой универсальный противень, чтобы собирать капающий жир и сок.

Приготовление

- Если при использовании режима **Нагрев сверху и снизу** блюдо получается недостаточно пропеченным снизу, измените уровень установки противня/решетки, температуру и время приготовления или используйте режим **НАГРЕВ СВЕРХУ 30 + СНИЗУ 70**.
- Для получения оптимальных результатов рекомендуется следовать указаниям, приведенным в таблице приготовления. Если вы готовите блюдо в первый раз, выберите минимальную температуру и минимальное время приготовления. После завершения приготовления проверьте результат и при необходимости добавьте время и температуру.
- При приготовлении по рецептам из старых кулинарных книг используйте режим Классический нагрев (сверху + снизу) и устанавливайте температуру на 10°C ниже, чем указано в рецепте.
- При приготовлении крупных кусков мяса и выпечки с высоким содержанием влаги в духовке выделяется большее количество пара, что может привести к образованию конденсата на дверце духовки. Это нормальное явление, которое не влияет на работу прибора. После завершения приготовления насухо протрите дверцу и стекло дверцы.











Эффективное использование энергии

- Предварительно нагревайте духовку, если это указано в рецепте или в таблице приготовления в этой инструкции. Если вы используете предварительный нагрев, не ставьте продукты в духовку, пока она полностью не нагреется, если не рекомендовано иное. На нагрев пустой духовки расходуется много электроэнергии, поэтому вы можете сэкономить электроэнергию, если будете выпекать мелкую выпечку и пиццу один противень за другим, так как духовка уже разогрета.
- На время приготовления выньте из духовки все ненужное оборудование.
- Во время приготовления не открывайте дверцу духовки без необходимости.
- При длительном приготовлении можно выключить духовку примерно за 10 минут до конца приготовления и использовать остаточное тепло.

Общие советы по приготовлению в духовке











Таблица приготовления

ПРИМЕЧАНИЕ. Блюда, для которых требуется полностью предварительно нагреть духовку, в таблице отмечены одной звездочкой * , блюда, для которых достаточно 5-минутного предварительного нагрева, отмечены двумя звездочками ** . В этом случае не используйте режим «Предварительный нагрев духовки».

Блюдо	 cm			 °C	 min
ВЫПЕЧКА И КОНДИТЕРСКИЕ ИЗДЕЛИЯ					
Выпечка в форме					
Пирог из сдобного теста	60/45	1	—	160-170	30-40
пирог с начинкой	60	2	—	170-180	60-80
	45	1	—		
мраморный пирог	60/45	2	—	180-190	50-70
пирог из дрожжевого теста, баба с изюмом	60/45	1	—	170-180	50-60
открытый пирог, тарт	60	3		170-180	35-45
	45	2			
брауни	60	2		170-180	35-45
	45				30-40
Выпечка на противне					
штрудель	60/45	2		170-180	50-60
штрудель, замороженный	60/45	2		200-210	80-100
бисквитный рулет	60	3		160-170	30-40
	45	1			—
пышные булочки с начинкой	60/45	2	—	180-190	30-40
Мелкая выпечка					
кексы, маффины	60	3	—	140-150**	25-35
	45	2		160-170	20-30
выпечка из дрожжевого теста	60	3	—	170-180	20-30
	45	2			













Общие советы по приготовлению в духовке

Продолжение таблицы

Блюдо	 cm			°C	min
выпечка из дрожжевого теста, 2 уровня	60	2+4		160-170	20-30
	45	1+3			30-40
выпечка из слоеного теста	60	3	—	190-200	10-20
	45	1			
выпечка из слоеного теста, 2 уровня	60	2+4		160-170**	15-25
	45	1+3			10-20
Печенье					
отсадное печенье	60	3		140-150	30-40
	45	2		140-150**	35-45
Печенье	60	3		160-170**	15-25
	45	2			
печенье, 2 уровня	60	2+4		160-170**	15-25
	45	1+3			
безе	60	2	—	80	110-130
	45				
безе, 2 уровня	60	2+4		100**	110-130
	45	1+3			
макарони (миндальное печенье)	60	3	—	140	10
	45	2		130	15-20
Хлеб					
подъем теста	60	2		35	30-60
	45	1			
хлеб на противне	60	1	—	220 **	15
				190	25-40
	45	2		220 **	15
				190	25-40
формовой хлеб	60	1	—	230	20-25
				180	20-25
	45			200 **	40-50

Общие советы по приготовлению в духовке

Продолжение таблицы

Блюдо	 cm			°C	⌚ min
плоский хлеб (фокачча)	60/45	2	— —	220 **	20
				180	5-15
свежие булочки	60	3	— —	200-210 **	15-25
	45	2			
свежие булочки, 2 уровня	60	2+4		200-210 **	20-30
	45	1+3			15-25
тосты	60	5		C5	5-15
	45	4			
горячие бутерброды	60/45	4	 	C2	3-10
Пицца и другие блюда					
пицца	60/45	1		макс.**	4-12
пицца, 2 уровня	60	2+4		макс.	15-25
	45	1+3			20-30
замороженная пицца	60	2		210-220	15-20
	45				15-25
замороженная пицца, 2 уровня	60	2+4		210-220	15-25
	45	1+3			
солёный пирог, киш	60/45	2		190-210	50-60
бурек	60	1	— —	200-210	35-45
	45				40-50
МЯСО					
Говядина и телятина					
жаркое из говядины (спинка, лопатка), 1,5 кг	60/45	2	— —	160-170	160-190
вырезка, средняя прожарка, 1 кг	60/45	2	— —	180-190	35-45
жаркое из говядины, медленное приготовление	60	2	— —	100-120	150-240
	45	1			
стейки из говядины, полная прожарка, толщина 3 см	60/45	3		C3	20-30

















Общие советы по приготовлению в духовке

Продолжение таблицы

Блюдо	cm			°C	⌚ min
котлеты для бургеров, толщина 3 см	60	4		С4	30-40
	45	3			
жаркое из телятины, 1,5 кг	60	2	—	190-200	90-110
	45	1			
Свинина					
жаркое из свинины, спинка, 1,5 кг	60	3	—	190-200	70-100
	45	2			85-100
жаркое из свинины, лопатка, 1,5 кг	60	2	—	190-200	90-110
	45	1			
свиное филе, 400 г, медленное приготовление	60	2	—	100-120	200-300
	45				250-350
жаркое из свинины, медленное приготовление	60	2	—	100-120	150-240
	45	1			
свинные ребрышки, медленное приготовление	60	3	—	120-140	210-310
	45	2			
свинные отбивные, толщина 3 см	60	4		220-230	25-35
	45	3			
Птица					
птица, 1,2-2 кг	60/45	2		210-220	50-70
фаршированная птица, 1,5 кг	60/45	2		170-180	110-130
птица, грудка	60	3		170-180	60-90
	45	2			
куриные бедрашки	60	3		210-220	35-45
	45	2			
куриные крылышки	60	3		210-220	35-45
	45	2			
грудка птицы, медленное приготовление	60	3	—	100-120	40-80
	45	2			
Мясные блюда					

















Общие советы по приготовлению в духовке

Продолжение таблицы

Блюдо	 cm			°C	⊙ min
мясной хлеб, 1 кг	60	2		180-190	55-65
	45				50-60
колбаски гриль	60	4		C4	30-40*
	45	3			20-30*
РЫБА И МОРЕПРОДУКТЫ					
рыба целиком, 350 г	60	4		200-220**	20-30*
	45	3			
филе рыбы, толщина 1 см	60	4		210-220	5-15
	45	3			
стейк из рыбы, толщина 2 см	60	4		160-170	15-25
	45	3			
гребешки	60	4		220-230 **	5-15
	45	3			
креветки	60	4		C4	20-30
	45				15-25
ОВОЩИ					
запеченный картофель, дольки	60	3		190-210	40-50*
	45	2			
запеченный картофель, половинки	60	3		200-220	30-40
	45	2			
фаршированный печеный картофель (в кожуре)	60	3		200-210	25-35
	45	2			
картофель фри, домашний	60	3		210-220	15-30
	45	2			
смесь овощей, ломтики	60	4		200-210	10-20*
	45	2			15-25*
фаршированные овощи	60	2		200-210	40-50
	45				
ЗАМОРОЖЕННЫЕ ПРОДУКТЫ					

Общие советы по приготовлению в духовке

Продолжение таблицы

Блюдо	 cm			°C	⌚ min
картофель фри	60	2		200-210	30-40*
	45				
картофель фри, 2 уровня	60	2+4		200-210	30-40*
	45	1+3			40-50*
куриные медальоны	60	3		210-220	25-35*
	45	2			20-30*
рыбные палочки	60	3		210-220	25-35*
	45	2			20-30*
лазанья, 400 г	60	2		210-220**	30-40
	45				40-50
овощи кусочками	60/45	2		190-200	35-45
круассаны	60	3		100	20
				170	15-20
	45	1		100	20
				170	15-20
ЗАПЕКАНКИ, СУФЛЕ И БЛЮДА, ЗАПЕЧЕННЫЕ ПОД СЫРОМ					
мусака с картофелем	60/45	2		180-190	50-60
лазанья	60/45	2		180-190	45-55
сладкая запеканка	60	2		170-180	40-50
	45				35-45
сладкое суфле	60	3	—	180 **	16-20
	45	2			
блюда, запеченные под сыром	60	/		C4-C5	3-10
	45				
тортильи с начинкой, энчилады	60/45	2		180-190	10-20
сыр для гриля	60	4		C3	15-25*
	45	3			10-15*

Общие советы по приготовлению в духовке

Приготовление с помощью температурного зонда (ΛFOOD PROBE)

(в зависимости от модели)

Температурный зонд позволяет точно контролировать температуру в центре продукта во время приготовления.

⚠ ПРЕДОСТЕРЕЖЕНИЕ!

Температурный зонд не должен находиться в непосредственной близости от нагревательных элементов.

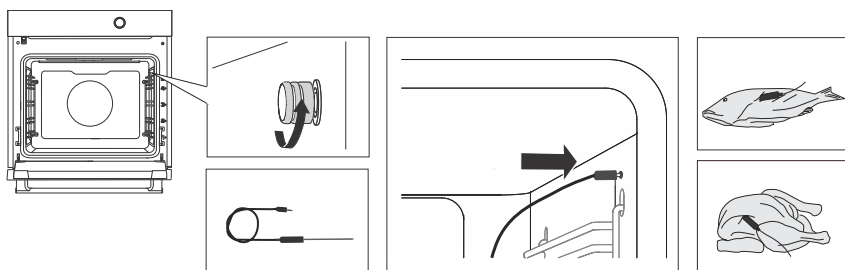

1. Воткните металлический стержень зонда в самую толстую часть продукта.
ПРИМЕЧАНИЕ. Чтобы перейти к приготовлению с использованием температурного зонда, необходимо остановить текущее приготовление и подсоединить температурный зонд к гнезду. При подсоединении зонда ранее заданные настройки и функции духовки будут удалены.
2. Откройте крышку гнезда в переднем верхнем углу правой стенки духовки (в зависимости от модели) и вставьте штекер зонда в гнездо.
 - В ручном режиме нажмите **+** и выберите . Установите температуру приготовления (в диапазоне до 200°C). Затем установите желаемую конечную температуру в центре продукта (в диапазоне от 30°C до 99°C).
 - В автоматическом режиме сначала выберите продукт и затем программу для температурного зонда. Для рецептов предустановлены режим нагрева, температура и продолжительность приготовления. Можно изменить степень приготовления.ПРИМЕЧАНИЕ. При использовании температурного зонда установка продолжительности приготовления не предусмотрена.
3. Нажмите **START ►**, чтобы запустить приготовление.
Во время приготовления на дисплее попеременно отображается заданная и фактическая температура в центре продукта. При необходимости в ходе приготовления можно изменить температуру приготовления или конечную температуру в центре продукта.
4. При достижении заданной температуры в центре продукта духовка отключается. Раздается звуковой сигнал, который можно выключить нажатием на любой сенсор, или через одну минуту сигнал выключится автоматически.

Общие советы по приготовлению в духовке

ИНФОРМАЦИЯ!

Температурный зонд невозможно использовать одновременно с функцией запекания верха.

Правильное использование зонда в зависимости от вида продукта:

- птица: воткните в самую толстую часть грудки,
- мясо: воткните в самую постную часть, где нет жира,
- небольшие куски мяса с костью: воткните в область рядом с костью,
- рыба: воткните в голову, по направлению к позвоночнику.

ПРЕДОСТЕРЕЖЕНИЕ!

После использования аккуратно извлеките зонд из продукта, отсоедините от гнезда и очистите. Закрутите крышку гнезда.

Рекомендуемая степень прожарки для разных видов мяса

Вид продукта	С кровью [°C]	Слабая прожарка [°C]	Средняя прожарка [°C]	Почти полная прожарка [°C]	Полная прожарка [°C]
ГОВЯДИНА					
говядина, жаркое	46-48	48-52	53-58	59-65	68-73
говядина, филе	45-48	49-53	54-57	58-62	63-66
ростбиф	45-48	49-53	54-57	58-62	63-66
котлеты для бургеров	49-52	54-57	60-63	66-68	71-74
ТЕЛЯТИНА					
телятина, филе	45-48	49-53	54-57	58-62	63-66
телятина, спинка	45-48	49-53	54-57	58-62	63-66
СВИНИНА					
жаркое, шейная часть	/	/	/	65-70	75-85
свинина, филе	/	/	/	60-69	/
мясной хлеб	/	/	/	/	80-85
ЯГНЯТИНА					
ягнятина	/	60-65	66-71	72-76	77-80
БАРАНИНА					
баранина	/	60-65	66-71	72-76	77-80
КОЗЛЯТИНА					

Общие советы по приготовлению в духовке

Продолжение таблицы

Вид продукта	С кровью [°C]	Слабая прожарка [°C]	Средняя прожарка [°C]	Почти полная прожарка [°C]	Полная прожарка [°C]
козлятина	/	60-65	66-71	72-76	77-80
ПТИЦА					
птица, целиком	/	/	/	/	82-90
птица, грудка	/	/	/	/	62-65
РЫБА И МОРЕПРОДУКТЫ					
форель	/	/	/	62-65	/
тунец	/	/	/	55-60	/
лосось	/	/	/	52-55	58-60

ПРЕДОСТЕРЕЖЕНИЕ!

Перед очисткой отключите прибор от электросети и дайте остыть.

Дети могут очищать и осуществлять обслуживание прибора только под присмотром!

- Внутренние стенки духовки и противни покрыты специальной эмалью, которая имеет гладкую и стойкую поверхность, что существенно облегчает очистку.
- Регулярно очищайте прибор и удаляйте крупные загрязнения и известковый налет теплой водой и средством для ручного мытья посуды. Используйте чистую мягкую ткань или губку.
- Не используйте агрессивные и абразивные чистящие средства (грубые губки и чистящие средства, средства для удаления ржавчины, скребки для стеклокерамики).
- Остатки пищи (жир, сахар, белок) могут загореться во время использования прибора, поэтому перед каждым использованием удаляйте сильные загрязнения с внутренних поверхностей духовки и оборудования.
- Оборудование духовки можно мыть в посудомоечной машине.

Внешние поверхности	Удаляйте загрязнения теплой мыльной водой и мягкой тканью, затем протрите поверхности насухо.
Внутренние поверхности	Для пригоревших и сильных загрязнений используйте обычные чистящие средства для духовок. После использования таких средств тщательно протрите поверхность влажной тканью, чтобы удалить все остатки чистящих средств.
Оборудование и направляющие	Очищайте теплой мыльной водой и влажной тканью. Для удаления сильных загрязнений рекомендуется замочить оборудование и использовать щетку.

В случае неудовлетворительных результатов повторите очистку.

Нажмите , и на дисплее откроется главное меню с основными функциями. Выберите **ОЧИСТКА**.



Автоматическая очистка духовки — пиролиз

ПРЕДОСТЕРЕЖЕНИЕ!

Перед очисткой отключите прибор от электросети и дайте остыть.

Дети могут очищать и осуществлять обслуживание прибора только под присмотром!

Благодаря высокой температуре функция позволяет легко очищать внутренние стенки духовки. Во время очистки остатки жира и другие загрязнения сгорают и превращаются в пепел.

Имеется три степени пиролитической очистки (интенсивности очистки) с различной продолжительностью:

Степень нагрева	Использование	Продолжительность программы
Низкая	Для легких загрязнений	2 ч

Очистка и обслуживание

Продолжение таблицы

Степень нагрева	Использование	Продолжительность программы
Средняя прожарка	Для видимых крупных загрязнений	2 часа 30 минут
Высокий	Для стойких и старых загрязнений	3 ч

ПРИМЕЧАНИЕ. Чем сильнее загрязнения, тем более интенсивную степень очистки следует выбрать.

Подготовка к пиролизической очистке

При средней частоте использования духовки рекомендуется проводить пиролизическую очистку один раз в месяц.

- Извлеките из духовки все оборудование, включая направляющие.
- Удалите крупные загрязнения из духовки.
- Запускайте пиролизическую очистку после того, как прибор полностью остынет.

ИНФОРМАЦИЯ!

Если вы не удовлетворены результатами очистки, рекомендуется повторить процедуру.

1.	Выберите функцию  Пиролиз и затем нажмите START ► .
2.	На дисплее отобразятся три степени очистки и продолжительность очистки. Выберите степень очистки (см. таблицу выше).
3.	Нажмите сенсор и подтвердите выбор нажатием.
4.	Через некоторое время дверца духовки автоматически заблокируется в целях безопасности.
5.	После завершения программы на дисплее продолжит отображаться Дверца заблокирована. Прибор остывает. , и раздастся звуковой сигнал.
6.	После завершения пиролизической очистки и охлаждения духовки дверца духовки автоматически разблокируется. Когда духовка полностью остынет, протрите внутренние поверхности теплой водой и мягкой тканью, чтобы удалить остатки пищи, например, золу.

ПРЕДОСТЕРЕЖЕНИЕ!

Во время пиролизической очистки могут выделяться неприятные запахи и дым, а также образовываться раздражающие пары и газы. Обеспечьте хорошую вентиляцию помещения и не задерживайтесь в нем долго. Не позволяйте детям и домашним животным приближаться к духовке во время пиролизической очистки.

Во время пиролизической очистки остатки пищи и жир могут воспламениться, поэтому перед очисткой удалите все загрязнения из духовки.

Во время пиролизической очистки внешние поверхности прибора сильно нагреваются. Не прикасайтесь к дверце духовки и не вешайте на ручку дверцы горючие предметы, например, кухонные полотенца.

Не пытайтесь открыть заблокированную дверцу духовки (во время пиролизической очистки и охлаждения духовки)! Это может привести к прерыванию процесса очистки и ожогам!

Домашние животные могут быть очень чувствительны к испарениям, появляющимся в результате пиролизической очистки. Рекомендуется вывести животных из кухни на время очистки и хорошо проветрить помещение после ее завершения.

Очистка и обслуживание

Очистка духовки с помощью функции Aqua Clean

Используйте функцию для удаления пятен и остатков пищи со стенок духовки.

Эта функция наиболее эффективна, если ее регулярно использовать после каждого приготовления.

Перед запуском очистки удалите с внутренних поверхностей духовки крупные загрязнения и остатки пищи.

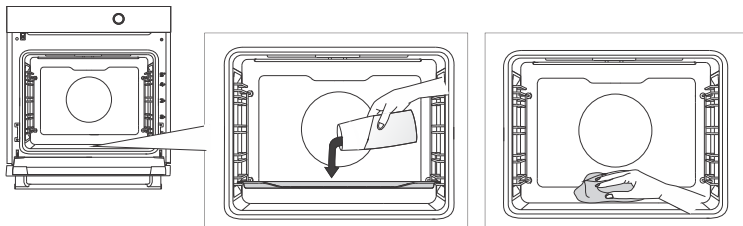

⚠ ПРЕДОСТЕРЕЖЕНИЕ!

Перед включением функции Steam Clean дайте духовке полностью остыть.

1. Установите стеклянный противень на первый уровень направляющих и налейте 400 миллилитров горячей воды.
2. Выберите функцию  **Очистка Aqua Clean** и затем нажмите **START ►**.
3. Нажмите **START ►** для запуска очистки. Программа длится 30 минут. После завершения программы на дисплее отображается **ЗАВЕРШЕНО**.
4. После завершения функции осторожно извлеките противень, используя защитные рукавицы или прихватки (в противне может быть немного воды). Протрите загрязнения влажной тканью и мыльной водой. После очистки тщательно протрите поверхность влажной тканью, чтобы удалить все остатки чистящих средств.
В случае неудовлетворительных результатов (при сильных загрязнениях) повторите очистку.

Снятие съемных и фиксированных телескопических направляющих

Для очистки направляющих используйте обычные чистящие средства.

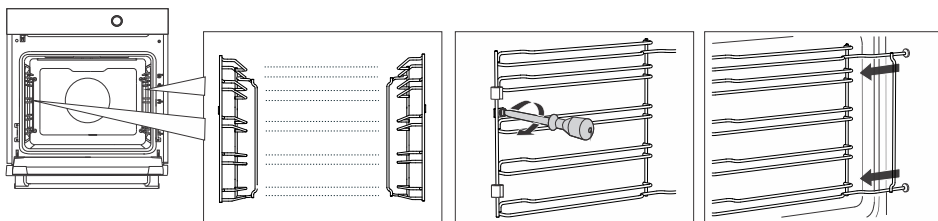

1. Открутите винт с помощью отвертки (можно также использовать подходящую монету).
2. Извлеките направляющие из отверстий на задней стенке.

ПРИМЕЧАНИЕ. Не потеряйте распорки направляющих. После очистки установите распорки на место.

После очистки закрепите направляющие, крепко прикрутив их винтами с помощью отвертки. Устанавливайте направляющие на ту же стенку, с которой они были сняты.

💡 ИНФОРМАЦИЯ!

При снятии направляющих будьте осторожны, чтобы не повредить эмаль.

Снятие и установка дверцы и стекол дверцы духовки

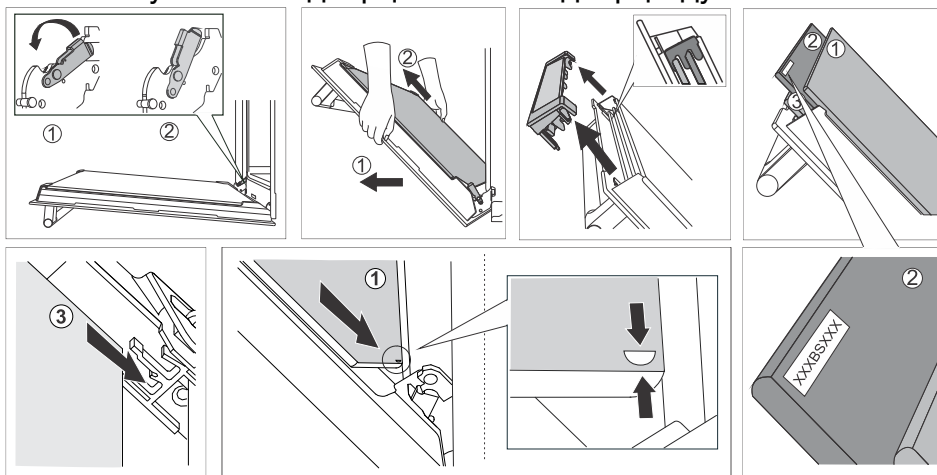

1. При снятии дверцы духовки сначала **полностью откройте дверцу**.
2. Дверца духовки соединена с шарнирами с помощью специальных держателей, на которых имеются фиксаторы. Поднимите фиксаторы на 90° по направлению к дверце. Постепенно закрывайте дверцу до угла 45°, затем приподнимите дверцу и аккуратно снимите.
3. Для **очистки стекол дверцы** изнутри сначала выньте их из дверцы. Выполните шаги с 1 по 4, чтобы снять стекла, при этом не снимайте дверцу, она должна остаться на месте.
4. Снимите вентиляционную крышку. Для этого возьмите ее руками с левой и правой стороны, слегка потяните на себя и снимите.
5. При извлечении стекла дверцы возьмитесь за верхний край стекла и аккуратно извлеките. Прделайте то же самое со вторым и третьим стеклом (в зависимости от модели). Выполняйте действия аккуратно и осторожно, чтобы не повредить стекло и другие детали духовки.

Очистка и обслуживание

Продолжение таблицы

- | | |
|----|--|
| 6. | Стекла устанавливаются в обратном порядке. Убедитесь, что стекла правильно выровнены и надежно закреплены, чтобы обеспечить правильную работу духовки. |
|----|--|

Если дверца не открывается или не закрывается должным образом, проверьте правильность установки шарниров.

⚠ ПРЕДОСТЕРЕЖЕНИЕ!

При снятии и установке дверцы открывайте оба фиксатора до упора. Это очень важно для предотвращения травм, так как шарниры дверцы имеют мощную пружину и могут сильно защелкнуться.

Плавное открывание и закрывание дверцы

Дверца оборудована системой, которая предотвращает захлопывание дверцы, позволяя открывать и закрывать дверцу легко, тихо и плавно. Достаточно легко подтолкнуть дверцу (под углом до 15° относительно открытого положения дверцы), чтобы она самостоятельно и плавно закрылась.

⚠ ПРЕДОСТЕРЕЖЕНИЕ!

Если открывать или закрывать дверцу с усилием, то дверца откроется или закроется обычным способом во избежание поломки системы плавного закрывания.

Замена лампочки освещения

Лампочка является расходным материалом, и гарантия на нее не распространяется. Перед заменой лампочки извлеките оборудование из духовки.

Галогенная лампочка: G9, 230 V, 25 W.

Духовка оснащена галогенной лампой.

Этот продукт содержит источник света класса энергоэффективности (G).

⚠ ПРЕДОСТЕРЕЖЕНИЕ!

**Перед заменой лампочки отключите прибор от электросети.
При этом не повредите эмаль. Используйте защиту, чтобы не обжечься.**

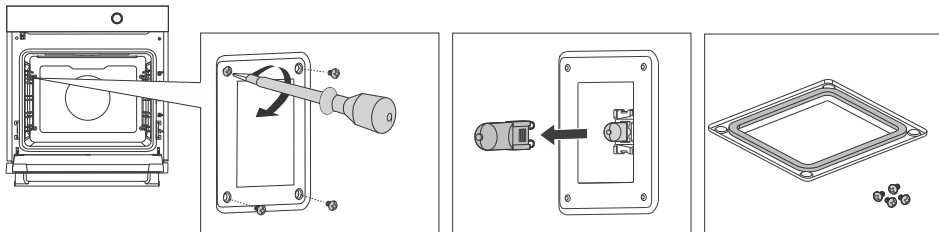

- | | |
|----|--|
| 1. | Открутите четыре винта на крышке. Снимите крышку и стекло. |
| 2. | Замените перегоревшую лампочку на новую. |

Продолжение таблицы

ПРИМЕЧАНИЕ. На крышке имеется уплотнитель, который нельзя снимать и который не должен отставать от крышки. Уплотнитель должен плотно прилегать к стенке духовки.

Поиск и устранение неисправностей

Ремонт прибора в течение гарантийного срока может производить только специалист авторизованного сервисного центра.

- Перед ремонтом отключите прибор от электросети, выкрутив предохранитель или выключив главный выключатель или вынув вилку из сетевой розетки.
- Неквалифицированное подключение и ремонт могут стать причиной короткого замыкания и поражения электрическим током, поэтому не выполняйте данные работы самостоятельно. Данные работы может производить только авторизованный специалист.
- Причиной неполадок в работе могут быть мелкие неисправности, которые можно устранить самостоятельно, руководствуясь указаниями ниже.
- Если прибор не работает из-за неправильной эксплуатации или обращения, визит сервисного специалиста в течение гарантийного срока оплачивается пользователем.
- Сохраните эту инструкцию по эксплуатации для дальнейшего использования или для передачи следующему владельцу прибора.
- Ниже приведены рекомендации по устранению некоторых наиболее распространенных неполадок.

Таблица ошибок и неисправностей

Неисправность/ошибка	Возможная причина
Предохранитель бытовой электропроводки постоянно отключается.	Свяжитесь с сервисом.
Не работает освещение духовки.	Замена лампочки освещения описана в разделе «Замена лампочки освещения».
Панель управления не реагирует, информация на дисплее не меняется.	Удерживайте сенсор Вкл./Выкл. 8 секунд, чтобы перезагрузить дисплей. Отключите прибор от электросети на несколько минут (выкрутив предохранитель или выключив главный выключатель), затем снова подключите к электросети и включите.
На дисплее отображается код ошибки Err X. Если код ошибки состоит из двух цифр, отображается код Err XX.	Неисправность работы электронного модуля. Отключите прибор от электросети на несколько минут. Если ошибка повторяется, свяжитесь с сервисом.
На дисплее отображается надпись SEnS, температурный зонд не подключен.	Очистите гнездо. Попробуйте несколько раз подряд подсоединить и отсоединить зонд.
Если вам не удалось устранить неисправность в соответствии с приведенными рекомендациями, обратитесь в авторизованный сервисный центр. Гарантия на неисправности, возникшие в результате неправильного подключения и использования прибора, не распространяется. В этом случае расходы на ремонт потребитель оплачивает самостоятельно.	

Заводская табличка — информация о приборе

Заводская табличка с основными данными прибора находится на рамке духовой камеры.

Точные данные о типе и модели прибора также указаны в гарантийном листе.

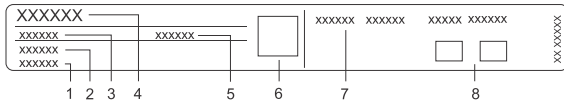

- | | |
|-------------------|-----------------------|
| 1. Серийный номер | 5. Артикул |
| 2. Модель | 6. QR-код |
| 3. Тип | 7. Технические данные |
| 4. Товарный знак | 8. Знаки соответствия |

Информация о соответствии нормативным требованиям

Тип радиооборудования	Встроенный модуль Wi-Fi/BLE
Wi-Fi	
Диапазон рабочих частот	2412 ~ 2472 MHz
Макс. мощность излучения при передаче	19.99 dBm EIRP
Макс. коэффициент усиления антенны	3.26 dBi
Bluetooth	
Диапазон частот	2402 ~ 2480 МГц
Мощность несущей	10,00 дБм
Класс излучения	F1D



Упаковка изготовлена из экологически чистых материалов, которые можно без ущерба для окружающей среды подвергать переработке, складировать на специальных полигонах для хранения отходов и утилизировать. Упаковочные материалы имеют соответствующую маркировку.

Символ на изделии или его упаковке указывает, что оно не подлежит утилизации в качестве бытовых отходов. Изделие следует сдать в соответствующий пункт приема электронного и электрооборудования для последующей утилизации.

Соблюдая правила утилизации изделия, вы сможете предотвратить причинение ущерба окружающей среде и здоровью людей, который возможен вследствие неподобающего обращения с подобными отходами. За более подробной информацией об утилизации изделия просьба обращаться к местным властям, в службу по вывозу и утилизации отходов или в магазин, в котором вы приобрели изделие.

Производитель оставляет за собой право на внесение изменений и неточности в инструкции по эксплуатации.

Контрольные блюда

EN60350-1: используйте только поставляемое производителем оборудование.

Задвигайте противень в съемные направляющие до конца. Формы с выпечкой устанавливайте, как показано на рисунке.















* Предварительно нагрейте духовку до указанной температуры. При этом не используйте режим Предварительный нагрев духовки.

** Предварительно разогрейте духовку в течение 5 минут. При этом не используйте режим Предварительный нагрев духовки.

*** Предварительно разогрейте духовку в течение 10 минут. При этом не используйте режим Предварительный нагрев духовки.

1) Переверните спустя 2/3 времени приготовления.

ВЫПЕКАНИЕ

Блюдо	Оборудование	Размещение форм	 cm		 °C	 min	
печенье — на одном уровне	универсальный противень		60	3	130**	35-45	—
			45	2	140	35-45	—
печенье — на одном уровне	универсальный противень		60	3	140-150	30-40	
			45	2	140	40-50	
печенье — на двух уровнях	универсальный противень		60	2,4	135***	35-45	
			45	1,3	140	40-55	
кексы, капкейки — на одном уровне	универсальный противень		60	3	160-170***	20-30	—
			45	2	160-170	25-35	—
кексы, капкейки — на одном уровне	универсальный противень		60	3	150-160**	25-35	
			45	2	160-170***	25-35	
кексы, капкейки — на двух уровнях	универсальный противень		60	2,4	140	30-40	
			45	1,3	160-170	40-50	
Пирог из сдобного теста	круглая металлическая форма Ø 26 см/решетка		60	1	160***	25-35	—
			45	2	160***	25-35	—
Пирог из сдобного теста	круглая металлическая форма Ø 26 см/решетка		60	3	170-180**	25-35	
			45	1	165	25-35	

Контрольные блюда

Продолжение таблицы

ВЫПЕКАНИЕ							
яблочный пирог	2 круглые металлические формы Ø 20 см/решетка		60	1	160-170***	70-90	—
			45	1	170-180***	70-90	—
яблочный пирог	2 круглые металлические формы Ø 20 см/решетка		60	3	175	70-90	
			45	2	170-180	70-90	
ПРИГОТОВЛЕНИЕ С ГРИЛЕМ							
тосты	решетка		60/45	5	макс.	5-15	
котлеты для бургеров ¹⁾	решетка + противень для сбора жира		60/45	4	макс.	30-45	



ООО «Горень БТ»: 119180, Москва, Якиманская набережная, д.4, стр.1, этаж 3, пом. I, ком. 55
Якиманская наб., 4, стр. 1.Тел. 8-800-700-05-15



942357-a6

